

# French Door Bottom Mount Dispensing and Storage Guide



- A. Ice maker
- B. Air filter
- C. Water filter
- D. Door bins
- E. Crispers
- F. Pantry drawer
- G. Freezer drawer
- H. LED ramp-on lighting
- I. In-Door-Ice® ice dispensing system
- J. Slide-Out Shelf / Pull-Out Tray / Platter Pocket (depending on model)

## Water and Ice Dispenser Controls

Press Ice/Water to toggle through the following choices in a continuous loop:

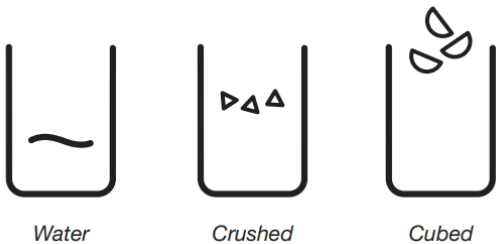

- Water (default) - Dispenses water.
- Cubed - Dispenses cubed ice.
- Crushed - Dispenses crushed ice.

### TO DISPENSE WATER

1. Select water.
2. Press a sturdy glass against the water dispenser paddle.  
**NOTE:** While dispensing water and for 3 seconds after dispensing has stopped, the digital display will show how much water has been dispensed.
3. Remove the glass to stop dispensing.

### TO DISPENSE ICE

#### IMPORTANT:

- If the ice cubes are hollow or have an irregular shape, it could be because of low water pressure. See "Water Supply Requirements" in the Owner's Manual.
- Ice travels from the ice storage bin through the dispenser chute to the dispenser. To turn off the ice maker, see "Ice Maker and Storage Bin" in the Owner's Manual.

The word "Ice" appears on the display screen when either crushed or cubed ice is selected.

For crushed ice, cubes are crushed before being dispensed. This may cause a slight delay when dispensing crushed ice. Noise from the ice crusher is normal, and pieces of ice may vary in size.

**NOTE:** When changing from crushed to cubed, a few ounces of crushed ice will be dispensed along with the first cubes.

1. Select the desired type of ice. To switch between cubed ice and crushed ice, press Ice/Water.

⚠ WARNING

Cut Hazard

Use a sturdy glass when dispensing ice.  
Failure to do so can result in cuts.

2. Press a sturdy glass against the dispenser paddle. Hold the glass close to the dispenser opening so ice does not fall outside of the glass.  
**IMPORTANT:** You do not need to apply a lot of pressure to the paddle to activate the ice dispenser. Pressing hard will not make the ice dispense faster or in greater quantities.
3. Remove the glass to stop dispensing.  
**NOTE:** Ice may continue to dispense for several seconds after removing the glass from the dispenser paddle. The dispenser may continue to make noise for a few seconds after dispensing.

## Inside Door Bins

### To remove and replace the bins:

1. Remove the bin by lifting it up and pulling it straight out.
2. Replace the bin by sliding it in above the desired support and pushing it down until it stops.

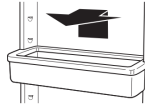

## Pizza Pocket and Drawer Divider

The drawer divider is not removable. For storage flexibility, the divider can be moved a few inches to either side allowing you to store larger items in one section of the freezer drawer.

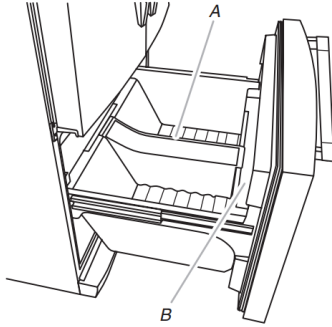

A. Pizza pocket

B. Drawer divider

## Temperature-Controlled Drawer

**IMPORTANT:** This control sets the temperature for only this drawer. It does not set the temperature for, or turn off cooling to the refrigerator or freezer compartments.

The full-width, temperature-controlled drawer can be used to store large deli trays, fresh meat, beverages or other items that you want to store at an optimum temperature.

Depending on your model, you will have either an Electronic Control or a Manual Control. Use the directions specific to your model.

**NOTE:** Do not place leafy vegetables in the temperature-controlled drawer. The colder temperatures could damage leafy produce.

### STYLE 1—ELECTRONIC CONTROL

For your convenience, temperatures have been preset for the optimum storage of fresh meat and poultry, cold drinks, and deli and cheese. These preset temperatures cannot be adjusted.

Press the desired temperature setting for the items to be stored in the drawer. As it is pressed, each icon will light up.



- Meats/Poultry - 32°F (0°C)
- Cold Drinks (default setting) - 36°F (2°C)
- Deli/Cheese - 39°F (4°C)

**NOTE:** If no button is pressed, the control will revert to Cold Drinks, the default setting.

### STYLE 2—MANUAL CONTROL

Slide the control to the temperature setting best suited for the items stored in the drawer.

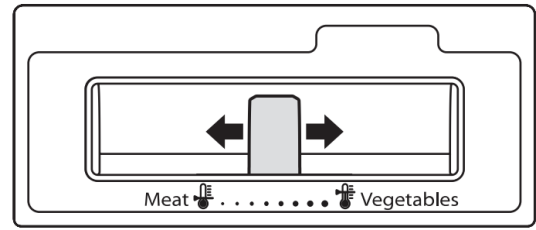

- Meat - Coldest
- Vegetables - Least cold

### MEAT STORAGE GUIDE

Store most meat in original wrapping as long as it is airtight and moisture-proof. Re-wrap if necessary. See the following chart for storage times. When storing meat longer than the times given, freeze the meat.

Fresh fish or shellfish	Use same day as purchased.
Chicken, ground beef, variety meats (liver)	1-2 days
Cold cuts, steaks/roasts	3-5 days
Cured meats	7-10 days
Leftovers	Cover leftovers with plastic wrap, aluminum foil, or plastic containers with tight lids.

## Crisper and Crisper Cover

### To remove and replace the crisper(s):

1. Slide the drawers straight out to the stop. Lift the drawers from the rails and pull them out the rest of the way.
2. Replace the drawers by placing them on the rails and pushing them back into position past the drawer stop.

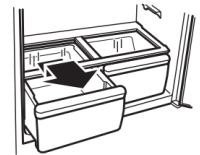

### To remove the crisper(s) cover:

1. Remove crisper drawers.
2. Holding the glass insert firmly with one hand, press up in center of glass insert until it rises above the plastic frame. Gently slide the glass insert forward to remove.
3. Lift the cover frame up and remove it.

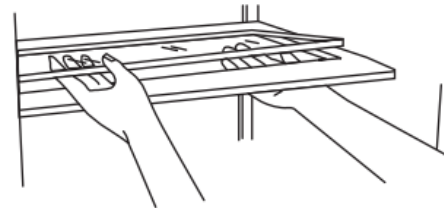

### To replace crisper(s) cover:

1. Fit back of cover frame into supports on side walls of the refrigerator and lower the front of the cover frame into place.
2. Slide rear of glass insert into cover frame and lower front into place.
3. Replace crisper drawers.

## CRISPER DRAWER REMOVAL AND REPLACEMENT

### To remove the drawer:

1. Push the drawer completely closed.
2. Lift up the front of the drawer and pull it straight out.

### To replace the drawer:

1. Push the metal glide rails to the rear of the refrigerator.
2. Place the drawer onto the glide rails. While tilting the rear of the drawer upward, slide the drawer toward the rear of the refrigerator.

## CRISPER DRAWER DIVIDER

### To remove the divider:

1. Pull the drawer out to its full extension.
2. Lift the front of the divider and lift the divider out.

### To replace the divider:

1. Position the divider so that the features on the bottom of the divider align with the matching features in the drawer.
2. Lower the divider into place.

## Additional Control Panel Descriptions

### DOOR AJAR ALARM

The Door Ajar Alarm feature sounds an alarm when the refrigerator door(s), drawers, or freezer drawer is open for 5 minutes and cooling is turned on. The alarm will repeat every 2 minutes. Close all doors and drawer to turn it off. The feature then is reset and will reactivate when either door is left open again for 5 minutes.



**NOTE:** To mute the audible alarm while keeping the doors open, such as while cleaning the inside of the refrigerator, press any button on the control panel. The alarm sound will be temporarily turned off, but the Door Ajar icon will still be displayed on the dispenser control panel.

## DISABLING SOUNDS

- To turn off control and dispenser sounds, press and hold Ice/Water and Fast Ice at the same time for 3 seconds. All normal operating tones are disabled. Only alert tones will be audible.
- To turn all sounds back on, press and hold Ice/Water and Fast Ice at the same time for 3 seconds again.

## SHOWROOM MODE

This mode is used only when the refrigerator is on display in a retail store. If you unintentionally turn on Showroom mode, the words Showroom Mode will light up on the display. Exit Showroom mode by pressing and holding Light and Lock at the same time for 3 seconds.

# Guide de rangement et du distributeur du réfrigérateur à porte à double battant et congélateur au bas



- A. Machine à glaçons
- B. Filtre à air
- C. Filtre à eau
- D. Balconnets de porte
- E. Tiroirs à légumes
- F. Garde-manger
- G. Tiroirs du congélateur
- H. Éclairage à DEL
- I. In-Door-Ice® Système de distribution de glaçons
- J. Tablette coulissante/plateau amovible/espace de rangement à plateau (selon le modèle)

## Commandes du distributeur d'eau et de glaçons

Appuyer de nouveau sur Ice/Water (glaçons/eau) pour commuter entre les choix suivants (répétés en boucle) :

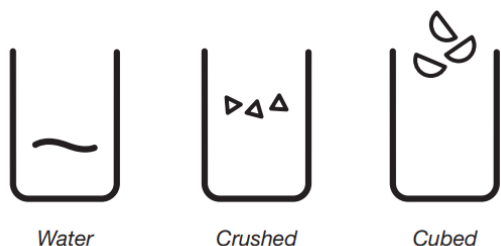

- Water (eau) (par défaut) – Distribue de l'eau.
- Cubed (glaçons) – Distribue des glaçons.
- Crushed (concassé) – Distribue des glaçons concassés.

### DISTRIBUTION D'EAU

1. Sélectionner le mode eau.
2. Appuyer un verre résistant contre la plaque du distributeur d'eau.

**REMARQUE:** Pendant le puisage de l'eau et les 3 secondes suivant l'arrêt de la distribution, l'affichage numérique indique la quantité d'eau distribuée.

3. Retirer le verre pour arrêter la distribution.

### DISTRIBUTION DE GLAÇONS

#### IMPORTANT:

- Des glaçons creux ou dont la forme est irrégulière peuvent être causés par une faible pression d'eau. Consulter la section « Spécifications de l'alimentation en eau » du manuel de l'utilisateur.
- Les glaçons passent du bac d'entreposage à glaçons au distributeur par le goulet du distributeur. Pour éteindre la machine à glaçons, consulter la section « Machine à glaçons et bac d'entreposage » du manuel d'utilisation.

L'écran affiche « ICE » (glaçons) et indique le type de glace sélectionné (concassée ou sous forme de glaçons).

Pour de la glace concassée, les glaçons sont concassés avant d'être distribués. Cette action peut causer un court délai lors de la distribution de glace concassée. Le bruit du broyeur de glaçons est normal et la dimension des morceaux de glace peut varier.

**REMARQUE:** Lorsqu'on passe du mode glace concassée au mode glaçons, quelques onces de glace concassée sont distribuées avec les premiers glaçons.

1. Sélectionner le type de glace souhaité. Pour passer des glaçons à la glace concassée, appuyer sur Ice/Water (glaçons/eau).

**⚠ AVERTISSEMENT**



**Risque de coupure**

**Utiliser un verre robuste pour la distribution de glaçons.**

**Le non-respect de cette instruction peut causer des coupures.**

2. Appuyer un verre robuste contre la plaque de distribution. Tenir le verre près de l'ouverture du distributeur pour que les glaçons ne tombent pas à côté du verre.

**IMPORTANT:** Il n'est pas nécessaire d'exercer une pression importante sur la plaque pour activer le distributeur de glaçons. Une pression forte ne donne pas une distribution plus rapide de glaçons ou des quantités plus grandes.

3. Retirer le verre pour arrêter la distribution.

**REMARQUE:** La distribution de glaçons peut se poursuivre pendant plusieurs secondes après que le verre a été retiré de la plaque du distributeur. Le distributeur peut continuer à faire du bruit pendant quelques secondes après la distribution.

## Balconnets de porte intérieure

**Enlever et réinstaller les balconnets :**

1. Retirer le balconnet en le soulevant et en le tirant tout droit pour l'extraire.
2. Réinstaller le balconnet en le faisant glisser au-dessus du support désiré et en l'enfonçant jusqu'à la butée.



## Espace à pizza et séparateur de tiroir

Le séparateur du tiroir n'est pas amovible. Pour une plus grande souplesse de rangement, on peut déplacer le séparateur de quelques centimètres d'un côté ou de l'autre pour entreposer des articles plus gros dans une section donnée du tiroir du congélateur.

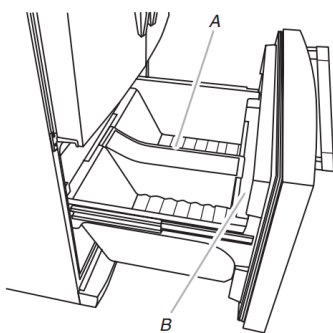

A. Espace à pizza B. Séparateur de tiroir

## Tiroir à contrôle de température

**IMPORTANT:** Cette commande règle la température de ce tiroir uniquement. Elle ne règle pas la température et ne désactive pas le refroidissement des compartiments de réfrigération ou de congélation.

Le tiroir pleine largeur à température contrôlée peut être utilisé pour remiser de grands plateaux de réception, de la viande fraîche, des boissons ou d'autres articles qu'on souhaite entreposer à une température optimale.

Selon le modèle, la commande peut être soit électronique, soit manuelle. Suivre les instructions relatives au modèle utilisé.

**REMARQUE:** Ne pas placer de légumes à feuilles dans le tiroir à température contrôlée. Des températures plus froides peuvent endommager les légumes à feuilles.

### STYLE 1 – COMMANDES ÉLECTRONIQUES

Pour votre commodité, les températures ont été pré-réglées pour des conditions d'entreposage optimales de la viande et de la volaille fraîches, des boissons fraîches, de la charcuterie et du fromage. Ces températures pré-réglées ne peuvent pas être modifiées.

Appuyer sur le réglage de température souhaité qui correspond aux articles entreposés dans le tiroir. Chaque icône s'allume lorsqu'on appuie dessus.



- Viandes/Volaille – 32 °F (0 °C)
- Boissons fraîches (réglage par défaut) – 36 °F (2 °C)
- Charcuterie/Fromage – 39 °F (4 °C)

**REMARQUE:** Si on n'appuie sur aucun bouton, la commande retourne à Cold Drinks (boissons fraîches), le réglage par défaut.

### STYLE 2 – COMMANDES MANUELLES

Faire coulisser la commande au réglage de température qui correspond le mieux aux articles entreposés dans le tiroir.

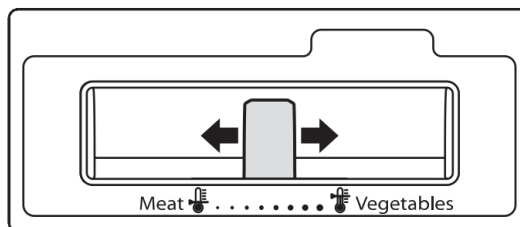

- Viande – réglage le plus froid
- Légumes – réglage le moins froid

### GUIDE D'ENTREPOSAGE DES VIANDES

Garder la plus grande partie des viandes dans leur emballage d'origine pourvu qu'il soit hermétique et à l'épreuve de l'humidité. Emballer de nouveau au besoin. Voir le tableau suivant pour les durées d'entreposage. Lorsque la viande doit être entreposée plus longtemps que les durées indiquées, congeler la viande.

Poisson frais ou crustacés	À utiliser le jour même de l'achat.
Poulet, bœuf haché, abats comestibles (foie)	1 à 2 jours
Charcuteries, steaks/rôtis	3 à 5 jours
Viandes salaisonées	7 à 10 jours
Restes	Couvrir les restes avec une pellicule en plastique ou du papier d'aluminium ou utiliser des contenants en plastique avec couvercles hermétiques.

## Tiroir à légumes et couvercle du tiroir à légumes

**Enlever et réinstaller les tiroirs à légumes :**

1. Glisser les tiroirs directement vers l'extérieur jusqu'à la butée. Saisir les côtés des tiroirs et les tirer jusqu'à ce qu'ils sortent complètement.
2. Réinstaller les tiroirs en les replaçant sur les glissières et en les repoussant au-delà de la butée pour les réinsérer complètement.

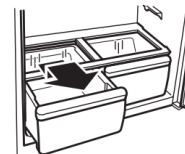

### Retrait du couvercle des tiroirs à légumes :

1. Retirer le tiroir à légumes.
2. En maintenant fermement l'encart de verre d'une main, appuyer sur le milieu de l'encart de verre jusqu'à ce qu'il s'élève au-dessus du cadre en plastique. Faire glisser doucement l'encart de verre vers l'avant pour le retirer.
3. Soulever le cadre du couvercle et le retirer.

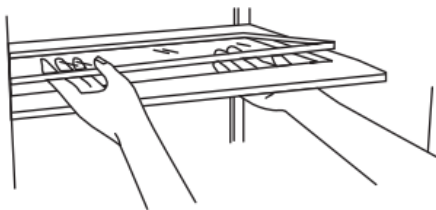

### Remise en place du couvercle des tiroirs à légumes :

1. Placer l'arrière du cadre du couvercle dans les supports des parois latérales du réfrigérateur et abaisser l'avant du cadre du couvercle pour le mettre en place.
2. Faire glisser l'encart arrière de verre dans le cadre du couvercle et abaisser l'avant pour le mettre en place.
3. Replacer les tiroirs à légumes.

### ENLEVER ET RÉINSTALLER UN TIROIR À LÉGUMES

#### Enlever un tiroir :

1. Fermer complètement le tiroir.
2. Soulever l'avant du tiroir et le tirer tout droit pour le retirer.

#### Réinstaller un tiroir :

1. Pousser les glissières métalliques vers l'arrière du réfrigérateur.
2. Placer le tiroir sur les glissières. Tout en inclinant l'arrière du tiroir vers le haut, faire glisser le tiroir vers l'arrière du réfrigérateur.

### SÉPARATEUR DE TIROIR À LÉGUMES

#### Enlever le séparateur :

1. Tirer le tiroir pour l'ouvrir complètement.
2. Soulever l'avant du séparateur et la retirer.

#### Réinstaller le séparateur :

1. Positionner le séparateur de façon à ce que les inscriptions au bas du séparateur soient alignées avec les inscriptions correspondantes du tiroir.
2. Abaisser le séparateur pour la mettre en place.

### Descriptions des autres caractéristiques du tableau de commande

#### ALARME DE PORTE ENTROUVERTE

La caractéristique d'alarme de porte entrouverte fait retentir un signal d'alarme lorsque la/les porte(s), les tiroirs ou le tiroir du congélateur est/sont ouvert(es) pendant 5 minutes et que le refroidissement est activé. L'alarme retentit toutes les 2 minutes. Fermer le tiroir et toutes les portes pour désactiver l'alarme. La caractéristique se réinitialise et se réactive ensuite si l'une des portes est de nouveau laissée ouverte pendant 5 minutes.



**REMARQUE:** Pour que l'alarme sonore cesse de retentir tout en gardant les portes ouvertes, comme lors du nettoyage de l'intérieur du réfrigérateur, appuyer sur n'importe quel bouton sur le tableau de commande. Le son de l'alarme sera temporairement fermé, mais l'icône Door Ajar (porte entrouverte) restera affichée sur le tableau de commande du distributeur.

### DÉSACTIVATION DES SIGNAUX SONORES

- Pour désactiver les signaux sonores des commandes et du distributeur, appuyer simultanément sur Ice/Water (glaçons/eau) et Fast Ice (glaçons rapides) pendant 3 secondes. Tous les signaux sonores normaux de fonctionnement sont désactivés. Seuls les signaux d'alerte retentiront normalement.
- Pour réactiver tous les signaux sonores, appuyer simultanément sur Ice/Water (glaçons/eau) et Fast Ice (glaçons rapides) pendant 3 secondes.

### MODE D'EXPOSITION

Ce mode est utilisé uniquement lorsque le réfrigérateur est en exposition dans le magasin. Si on active involontairement le mode d'exposition, l'expression Showroom Mode (mode d'exposition) s'allume sur l'affichage. Pour sortir du mode d'exposition, appuyer simultanément sur Light (éclairage) et Lock (verrouillage) pendant 3 secondes.

# Guía de despacho y almacenamiento del refrigerador de dos puertas con montaje en la parte inferior



- A. Fábrica de hielo
- B. Filtro de aire
- C. Filtro de agua
- D. Recipiente de la puerta
- E. Cajones para verduras
- F. Cajón-despensa
- G. Cajón del congelador
- H. Iluminación LED gradual
- I. Sistema de despacho de hielo® In-Door-Ice
- J. Estante deslizable/Bandeja extraíble/Receptáculo para fuentes (según el modelo)

## Controles del despachador de agua y hielo

Presione Ice/Water (Hielo/Agua) para ver las siguientes opciones en un bucle continuo:

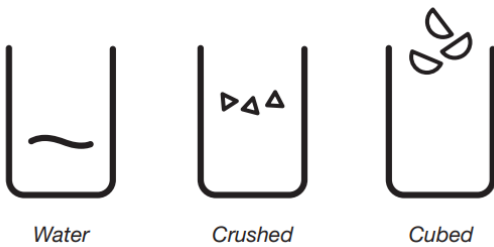

- Water (Agua) (Por defecto): distribuye agua.
- Cubed (Hielo en cubos): distribuye hielo en cubos.
- Crushed (Hielo picado): distribuye hielo picado.

### PARA DESPACHAR AGUA

1. Seleccione Water (Agua).
2. Presione un vaso resistente contra la paleta del despachador de agua.

**NOTA:** mientras se distribuye agua y durante 3 segundos después de haber finalizado, la pantalla digital le mostrará cuánta agua ha salido.

3. Retire el vaso para detener el despacho.

### PARA DESPACHAR HIELO

#### IMPORTANTE:

- si los cubos de hielo están huecos o tienen una forma irregular, podría deberse a una baja presión de agua. Consulte la sección "Requisitos de despacho de agua" en el Manual del propietario.
- El hielo pasa del depósito de hielo a través del conducto del despachador al despachador. Para apagar la fábrica de hielo, consulte la sección "Fábrica de hielo y depósito" del Manual del propietario.

La palabra "Ice" (Hielo) aparecerá en la pantalla cuando se seleccione hielo picado o en cubos.

Para obtener hielo picado, los cubos de hielo se trituran antes de despacharse. Esto puede retrasar un poco el despacho del hielo picado. El ruido proveniente del triturador de hielo es normal, y los trozos de hielo pueden variar en tamaño.

**NOTA:** cuando cambie de hielo picado a hielo en cubos, caerá un poco de hielo picado junto con los primeros cubos.

1. Seleccione el tipo de hielo que desee. Para cambiar de hielo en cubos a hielo picado, presione Ice/Water (Hielo/Agua).

## ⚠ ADVERTENCIA



### Peligro de cortaduras

Use un vaso resistente para recibir hielo del despachador.

No seguir esta instrucción puede ocasionar cortaduras.

2. Presione un vaso resistente contra la paleta del despachador. Sostenga el vaso junto a la abertura del despachador para que el hielo no caiga fuera del vaso.

**IMPORTANTE:** no necesita aplicar mucha presión a la barra para activar el despachador de hielo. Presionar mucho no acelerará el despachador ni hará que produzca mayor cantidad de hielo.

3. Retire el vaso para detener el despachado.

**NOTA:** el hielo puede seguir saliendo durante varios segundos después de haber retirado el vaso de la paleta. El despachador puede continuar haciendo ruido durante algunos segundos después de haber despachado.

## Recipientes internos de la puerta

**Para quitar y volver a colocar los recipientes:**

1. Quite el recipiente levantándolo y sacándolo directamente hacia afuera.
2. Vuelva a colocar el recipiente deslizando encima del soporte deseado y empujándolo hacia abajo hasta que se detenga.

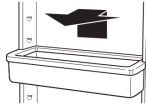

## Espacio para pizzas y divisor del cajón

El divisor del cajón no es removible. Para tener flexibilidad al almacenar, puede mover el divisor unos centímetros a cada lado, lo que le permite guardar artículos más grandes en una sección del cajón del congelador.

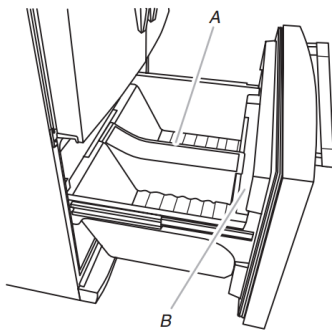

A. Receptáculo para pizzas B. Divisor del cajón

## Cajón con control de temperatura

**IMPORTANTE:** este control fija la temperatura solamente para este cajón. No fija la temperatura para los compartimientos del refrigerador ni del congelador, ni apaga el enfriamiento a los mismos.

El cajón de ancho completo con temperatura controlada puede usarse para guardar bandejas grandes con carnes frías, carne fresca, bebidas u otros artículos que usted desee guardar a una temperatura óptima.

Según el modelo, el refrigerador tendrá un control electrónico o un control manual. Siga las indicaciones específicas para su modelo.

**NOTA:** no coloque las verduras con hojas en el cajón con temperatura controlada. Las temperaturas más bajas pueden dañar los productos con hojas.

### ESTILO 1: CONTROL ELECTRÓNICO

Para su conveniencia, las temperaturas han previamente fijadas para el almacenamiento óptimo de carne y aves frescas, bebidas frías, carnes frías y quesos. Estas temperaturas prefijadas no pueden regularse.

Presione el ajuste de temperatura deseado para los artículos que se vayan a guardar en el cajón. Los iconos se encenderán a medida que los presiona.

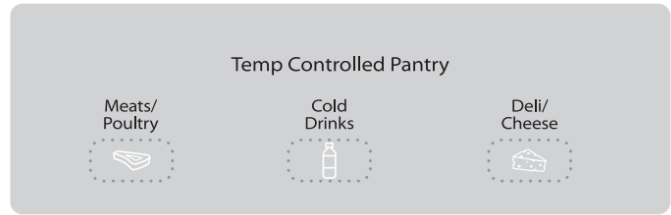

- Meats/Poultry (Carne/Aves): 32 °F (0 °C)
- Cold Drinks (Bebidas frías) (ajuste por defecto): 36 °F (2 °C)
- Deli/Cheese (Carnes frías/ Quesos): 39 °F (4 °C)

**NOTA:** si no presiona ningún botón, el control volverá al ajuste por defecto, Cold Drinks (Bebidas frías).

### ESTILO 2: CONTROL MANUAL

Deslice el control hacia el ajuste de temperatura más adecuado para los artículos guardados en el cajón.

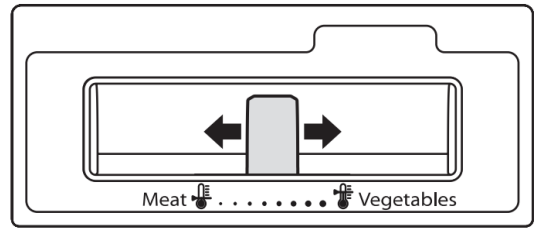

- Meat (Carne): ajuste más frío
- Vegetables (Verduras): ajuste menos frío

## GUÍA PARA LA CONSERVACIÓN DE CARNES

Guarde la mayoría de las carnes en su envoltura original siempre y cuando sea hermética y a prueba de humedad. Vuelva a envolverlas si fuera necesario. Consulte el cuadro siguiente respecto a los períodos de conservación. Para guardar la carne por un tiempo más prolongado que los períodos indicados, congélela.

Pescado fresco o mariscos	Se deben consumir el mismo día que se compran.
Pollo, carne de res molida, carnes varias (hígado)	1-2 días
Carnes frías, filetes/asados	3-5 días
Carnes curadas	7-10 días
Sobras	Cubra las sobras con envoltura de plástico, papel de aluminio o guárdelas en recipientes de plástico con tapas herméticas.

## Cajón para verduras y tapa

**Para quitar y volver a colocar el o los cajones para verduras:**

1. Deslice los cajones en sentido recto hacia afuera, hasta el tope. Levante los cajones de los rieles y jálelos hasta que salgan.
2. Vuelva a insertar los cajones colocándolos sobre los rieles y empujándolos nuevamente hacia su posición, pasando el tope.

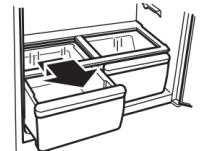



### Para quitar la tapa de el o los cajones para verduras:

1. Retire los cajones para verduras.
2. Sostenga la pieza de vidrio firmemente con una mano y presione hacia arriba en el centro de la pieza de vidrio hasta que se levante por encima del marco de plástico. Deslice con cuidado el inserto de vidrio hacia adelante para retirarlo.
3. Levante el marco de la tapa y sáquela.

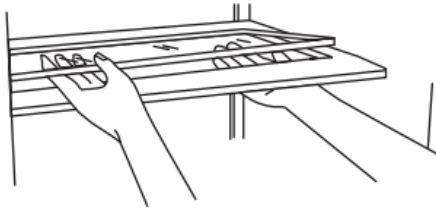

### Para volver a colocar la tapa de el o los cajones para verduras:

1. Calce la parte trasera del marco de la tapa en los soportes que están en las paredes laterales del refrigerador y baje la parte delantera del marco de la tapa hasta su lugar.
2. Deslice la parte trasera del inserto de vidrio en el marco de la cubierta y baje el frente hasta su lugar.
3. Vuelva a colocar los cajones para verduras.

### CÓMO QUITAR Y VOLVER A COLOCAR EL CAJÓN PARA VERDURAS

#### Para quitar el cajón:

1. Empuje el cajón hasta que se cierre por completo.
2. Levante el frente del cajón y jálelo para sacarlo.

#### Para volver a colocar el cajón:

1. Empuje las guías de metal hacia la parte trasera del refrigerador.
2. Coloque el cajón sobre las guías. Mientras inclina la parte posterior del cajón hacia arriba, deslice el cajón hacia la parte posterior del refrigerador.

### DIVISOR DEL CAJÓN PARA VERDURAS

#### Para quitar el divisor:

1. Jale del cajón hacia afuera en toda su extensión.
2. Levante el frente del divisor y jálelo para sacarlo.

#### Para volver a colocar el divisor:

1. Coloque el divisor de manera que las características que se encuentran en la parte inferior del divisor queden alineadas con las características correspondientes en el cajón.
2. Baje el divisor para colocarlo en su lugar.

## Descripciones adicionales del panel de control

### ALARMA DE PUERTA ENTREABIERTA

La función Door Ajar Alarm (Alarma de puerta entreabierta) hace sonar una alarma cuando las puertas del refrigerador, los cajones o el cajón del congelador permanecen abiertos durante 5 minutos y está activado el enfriamiento. La alarma se repetirá cada 2 minutos. Cierre todas las puertas y el cajón para apagarla. De esta manera, la función se restablece, y se reactiva cuando se deje nuevamente cualquier puerta abierta durante 5 minutos.



**NOTA:** para silenciar la alarma audible mientras mantiene las puertas abiertas, por ejemplo al limpiar el interior del refrigerador, presione cualquier botón del panel de control. El sonido de la alarma estará apagado temporalmente, pero el ícono de puerta entreabierta seguirá visible en la pantalla del panel de control del despachador.

### DESACTIVACIÓN DE SONIDOS

- Para apagar los sonidos del control y del despachador, mantenga presionados Ice/Water (Hielo/Agua) y Fast Ice (Hielo rápido) a la vez durante 3 segundos. Todos los tonos normales de funcionamiento estarán desactivados. Solamente estarán audibles los tonos de alerta.
- Para volver a encender todos los sonidos, mantenga presionados nuevamente Ice/Water (Hielo/agua) y Measured Fill (Llenado medido) a la vez durante tres segundos.

### MODO SHOWROOM (Sala de exposición)

Este modo se usa solamente cuando el refrigerador se exhibe en una tienda minorista. Si se activa accidentalmente el modo de sala de exposición, se encenderán las palabras Showroom Mode (Sala de exposición) en la pantalla. Salga del modo de sala de exposición manteniendo presionados Light (Luz) y Lock (Bloquear) a la vez por 3 segundos.