

MICROWAVE OVEN HOOD COMBINATION BUMP OUT KIT INSTALLATION INSTRUCTIONS

If cabinets are deeper than 13" (33 cm) but no more than 16" (40.6 cm), use the bump out mounting kit to replace the mounting bracket that comes with your unit. These installation instructions are only for the Bump out mounting kit, for full microwave hood combination installation, please refer to the owner manual that came with the microwave hood combination.

MICROWAVE OVEN SAFETY

Your safety and the safety of others are very important.

We have provided many important safety messages in this manual and on your appliance. Always read and obey all safety messages.



This is the safety alert symbol.

This symbol alerts you to potential hazards that can kill or hurt you and others.

All safety messages will follow the safety alert symbol and either the word "DANGER" or "WARNING."

These words mean:

⚠ DANGER

You can be killed or seriously injured if you don't immediately follow instructions.

⚠ WARNING

You can be killed or seriously injured if you don't follow instructions.

All safety messages will tell you what the potential hazard is, tell you how to reduce the chance of injury, and tell you what can happen if the instructions are not followed.



W11646788B

INSTALLATION INSTRUCTIONS REQUIREMENTS

Tools and Parts







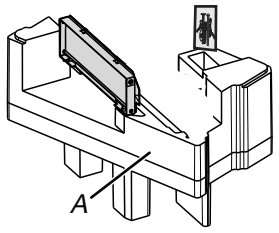

Tools Needed

- Measuring tape
- Pencil
- Scissors
- Masking tape or thumbtacks
- Drill
- No. 2 Phillips screwdriver
- Stud finder
- No. 3 Phillips screwdriver for 1/4 - 20 x 3" (76 mm) bolts
- 3/16" (5 mm), 3/8" (10 mm), 5/8" (16 mm) drill bits
- 3/4" (19 mm) hole saw
- Keyhole saw
- Diagonal wire cutting pliers
- 7/16" (11 mm) socket wrench (or box wrench) for 1/4" x 2" (6.4 mm x 51 mm) lag screws
- 1 1/2" (38 mm) diameter hole drill bit for wood or metal cabinet
- Caulking gun and weatherproof caulking compound
- Duct tape

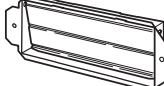

Materials Needed

- Standard fittings for wall or roof venting. See the "Venting Design Specifications" section.

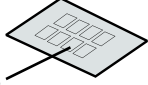
Parts Needed (Provided in the Microwave Oven)

Part	Drawing	Description	Quantity	Where can find?
Screw Pack		3/16 - 24 x 3" round-head bolts	2	 A. Inner Foam in the cavity
		1/4 - 20 x 3" flat-head bolts	2	
		Washers	2	
		3/16" toggle nuts	2	
		1/4" x 2" lag screws	4	
		#6 x 3/8" Sheet metal screws	2	
		Power supply cord bushing	1	
Damper		Damper for wall or roof venting	1	
Spacer		Spacer (L*W*T: 40*10*1.6 mm)	16	 B. Inside the Literature pack

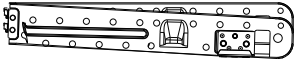
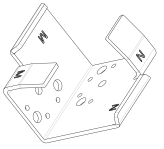
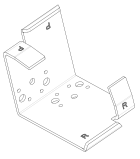
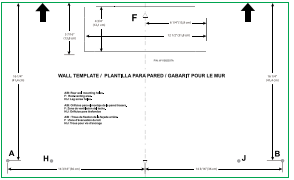
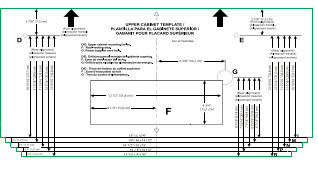
Parts Needed (Provided in the Bump Out Mounting Kit)

Part	Drawing	Description	Quantity	Where can find?
13" ~ 14" L Bracket Bump Out Mounting Plate Folded		Folded Mounting plate with L bracket unfold before installation	1	Bump out mounting kit
14" ~ 15" M and N Bracket		M side for 14" (35.6 cm) ~ 14½" (36.8 cm) depth N side for 14½" (36.8 cm) ~ 15" (38.1 cm) depth	2	
15" ~ 16" P and R Bracket		P side for 15" (38.1 cm) ~ 15½" (39.4 cm) depth R side for 15½" (39.4 cm) ~ 16" (40.6 cm) depth	2	
Wall Template		Wall Template	1	
Upper Cabinet Template		Upper cabinet template for 13" (33 cm) to 16" (40.6 cm) depth cabinet	1	
Bump Out Kit Installation Instruction		Installation Instruction	1	

Keep the mounting plate and cardboard template provided with the microwave oven for future use if necessary.

Location Requirements

Check the opening where the microwave oven will be installed. The location must provide:

- Minimum installation dimensions. See the "Installation Dimensions" illustration.
- Minimum one 2" x 4" (51 x 102 mm) wood wall stud and minimum 3/8" (10 mm) thickness drywall or plaster/lath within cabinet opening.
- Support for weight of 150 lbs (68 kg) which includes microwave oven and items placed inside the microwave oven and upper cabinet.
- Grounded electrical outlet inside upper cabinet. See the "Electrical Requirements" section.

NOTE: Some cabinet and building materials are not designed to withstand the heat produced by the microwave oven for cooking. Check with your builder or cabinet supplier to make sure that the materials used will not discolor, delaminate, or sustain other damages.

Special Requirements

For Wall Venting Installation Only:

- Cutout must be free of any obstructions so that the vent fit properly and the damper blade opens freely and fully.

For Roof Venting Installation Only:

- If you are using a rectangular-to-round transition piece, the 3" (76 mm) clearance needs to exist above the microwave oven so that the damper blade can open freely and fully. See "Rectangular to Round Transition" illustration in the "Venting Design Specifications" section on the Owner Manual on the product.

Installation Dimensions

NOTE: The grounded 3 prong outlet must be inside the upper cabinet. See the "Electrical Requirements" section on the Owner Manual on the product.

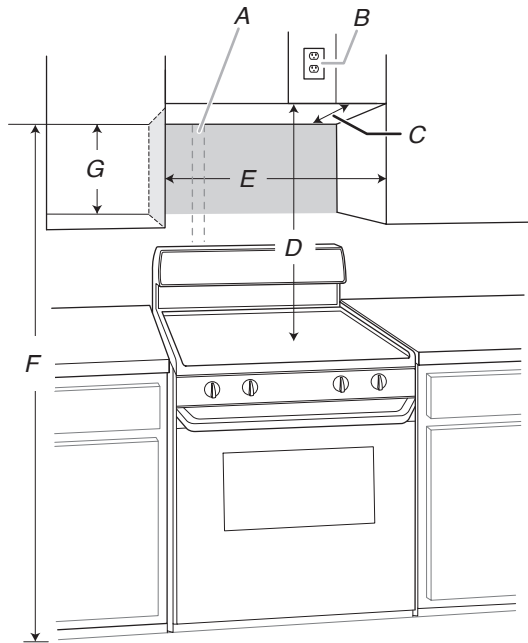

- A. 2" x 4" (51 mm x 102 mm) wall stud
- B. Grounded 3 prong outlet
- C. Upper cabinet depth (with door) 13" (33 cm) to 16" (40.6 cm)***
- D. 36" (91.4 cm) recommended* 30" (76.2 cm) typical**
- E. 30" (76.2 cm) minimum
- F. 72" (182.8 cm) recommended 66" (167.6 cm) minimum
- G. Flat back surface 18 1/4" (46.3 cm) minimum

Exact dimensions may vary depending on type of range/cooktop below.

*36" (91.4 cm) is recommended for 72" (182.8 cm) installation height.

**30" (76.2 cm) is typical for 66" (167.6 cm) installation height.

*** Variable depth for 13" (33 cm) to 16" (40.6 cm) cabinet, see below table, the sizes in left column are flush, the size in right column are stands out.

	Flush Depth (cabinet + door)	Stand-out Depth (cabinet + door)
	<p>A. (Cabinet + Door) B. Bump out Mounting plate</p>	<p>A. (Cabinet + Door) B. Bump out Mounting plate</p>
L	13 3/4" to 14" (35 cm to 35.6 cm)	13 to 13 3/4" (33 cm to 35 cm)
M	14 1/4" to 14 1/2" (36.2 cm to 36.8 cm)	14" to 14 1/4" (35.6 cm to 36.2 cm)
N	14 3/4" to 15" (37.5 cm to 38.1 cm)	14 1/2" to 14 3/4" (36.8 cm to 37.5 cm)
P	15 1/4" to 15 1/2" (38.7 cm to 39.4 cm)	15" to 15 1/4" (38.1 cm to 38.7 cm)
R	15 3/4" to 16" (40 cm to 40.6 cm)	15 1/2" to 15 3/4" (39.4 cm to 40 cm)

Product Dimensions

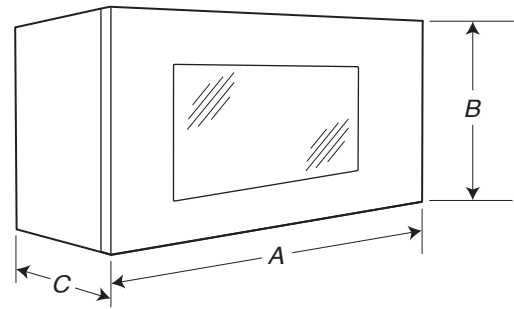

- A. 29 7/8" (76.1 cm)
- B. 17 7/8" (45.4 cm)
- C. 12 1/8" (31.3 cm)

Find the Wall Stud(s)

NOTE: If no wall studs exist within the cabinet opening, do not install the microwave oven.

See illustrations in "Possible Wall Stud Configurations."

1. Using a stud finder, locate the edges of the wall stud(s) within the opening.
2. Mark the center of each stud, and draw a plumb line down each stud center. See illustrations in "Possible Wall Stud Configurations."

Possible Wall Stud Configurations

These depictions show examples of preferred installation configurations with the mounting plate.

No Wall Studs at End Holes
Figure 1

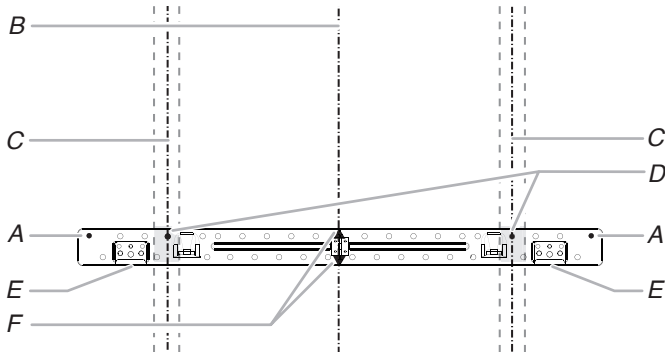

- | | |
|--|----------------------------------|
| A. End holes (on mounting plate) | D. Holes for lag screws |
| B. Cabinet opening vertical centerline | E. Support tabs |
| C. Wall stud centerlines | F. Mounting plate center markers |

No Wall Studs at End Holes
Figure 2

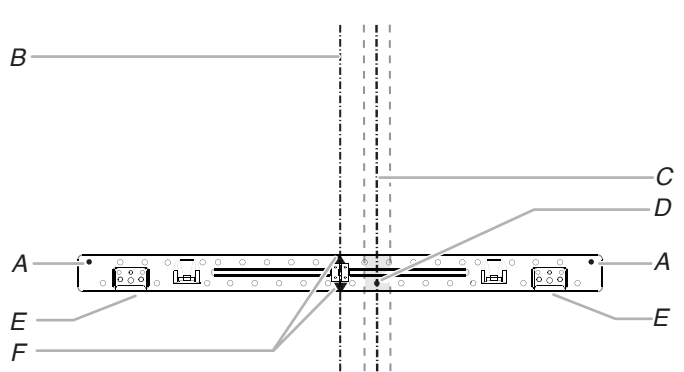

NOTE: If wall stud is within 6" (15.2 cm) of the vertical centerline, only recirculation or roof venting installation can be done.

- | | |
|--|----------------------------------|
| A. End holes (on mounting plate) | D. Holes for lag screws |
| B. Cabinet opening vertical centerline | E. Support tabs |
| C. Wall stud centerlines | F. Mounting plate center markers |

Wall Stud at End Holes
Figure 3

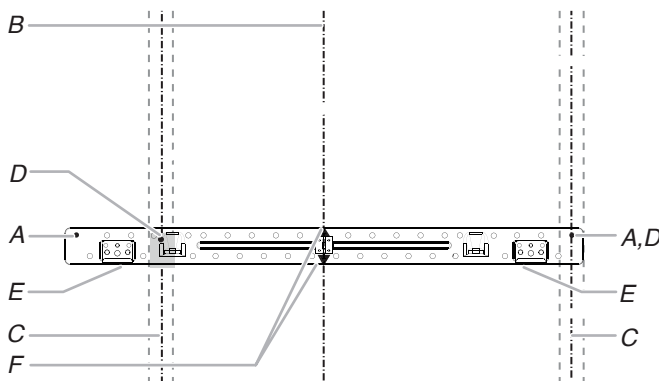

- | | |
|--|----------------------------------|
| A. End holes (on mounting plate) | D. Holes for lag screws |
| B. Cabinet opening vertical centerline | E. Support tabs |
| C. Wall stud centerlines | F. Mounting plate center markers |

Wall Stud at End Holes
Figure 4

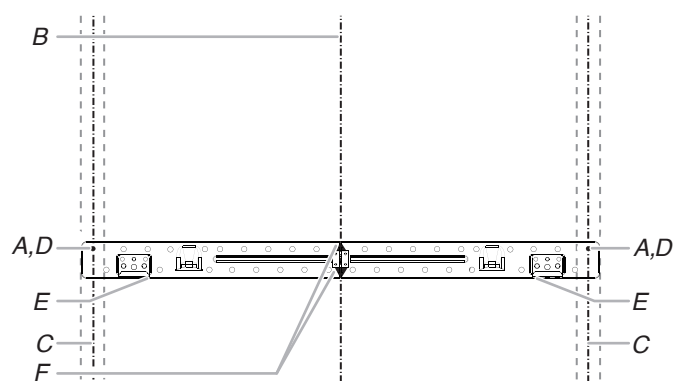

- | | |
|--|----------------------------------|
| A. End holes (on mounting plate) | D. Holes for lag screws |
| B. Cabinet opening vertical centerline | E. Support tabs |
| C. Wall stud centerlines | F. Mounting plate center markers |

Mark Upper Cabinet

- Using measuring tape, and clearly mark the vertical centerline of the opening. Make sure it is align with the vertical wall centerline.

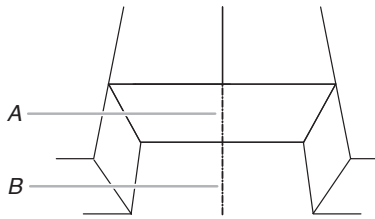

A. Upper Cabinet Centerline
B. Wall Centerline

The upper cabinet template is fit for depth of 13" (35 cm) to 16" (40.6 cm) cabinet installation, but need some adjustment for different depth. See the following steps.

- Using measuring tape, measure the depth of the cabinet. The upper cabinet template is for variable cabinet depth use, find a dimension of your cabinet in below table.

	Flush Depth (cabinet + door)	Stand-out Depth (cabinet + door)
L	13 ³ / ₄ " to 14" (35 cm to 35.6 cm)	13" to 13 ³ / ₄ " (33 cm to 35 cm)
M	14 ¹ / ₄ " to 14 ¹ / ₂ " (36.2 cm to 36.8 cm)	14" to 14 ¹ / ₄ " (35.6 cm to 36.2 cm)
N	14 ³ / ₄ " to 15" (37.5 cm to 38.1 cm)	14 ¹ / ₂ " to 14 ³ / ₄ " (36.8 cm to 37.5 cm)
P	15 ¹ / ₄ " to 15 ¹ / ₂ " (38.7 cm to 39.4 cm)	15" to 15 ¹ / ₄ " (38.1 cm to 38.7 cm)
R	15 ³ / ₄ " to 16" (40 cm to 40.6 cm)	15 ¹ / ₂ " to 15 ³ / ₄ " (39.4 cm to 40 cm)

NOTE: There are two install methods, one is flush to the cabinet door, another one is stand-out from the cabinet door. Find the dimension of your cabinet in above table, the dimensions in the left column are flush to the cabinet door, the dimensions in the right column are stand-out from the cabinet door.

Flush to the cabinet door, front alignment installation, follow below steps:

- For example, the cabinet depth is 14" (35.6 cm), you need to cut or fold the grey portion of the upper cabinet template.

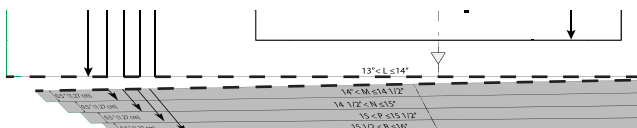

- Place and tape the upper cabinet template against the bottom of the upper cabinet.

NOTES:

- Make sure the front edge of the upper cabinet template align with the front edge of upper cabinet.
- Make sure the center marks on the upper cabinet template align with the upper cabinet centerline which draw in step 1.

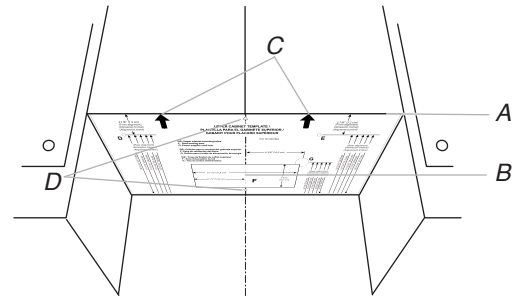

A. Front Edge of the Upper Cabinet Template and Front Edge of Upper Cabinet
B. Upper Cabinet Centerline
C. Arrows on Upper Cabinet Template
D. Center Marks on Upper Cabinet Template

NOTE: If the upper cabinet doors protrude from the upper cabinet, the template can be adjusted outward to be flush with the upper cabinet door.

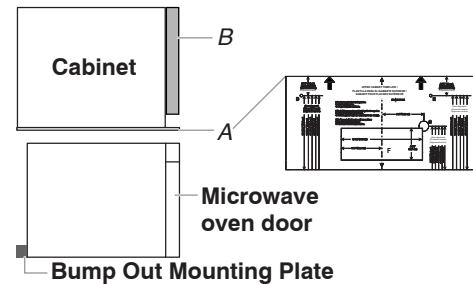

A. Front Edge of Template
B. Upper Cabinet Door

Stand-out from the cabinet door, back alignment installation, follow below steps:

- For example, the cabinet depth is 13¹/₂" (34.2 cm), you need to cut or fold the grey portion of the upper cabinet template.

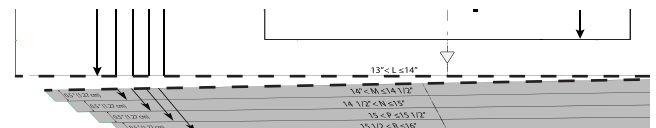

6. Place and tape the upper cabinet template against the bottom of the upper cabinet.

NOTES:

- Make sure the L line on the upper cabinet template align with the back edge of upper cabinet.
- Make sure the center marks on the upper cabinet template align with the upper cabinet centerline which draw in step 1.

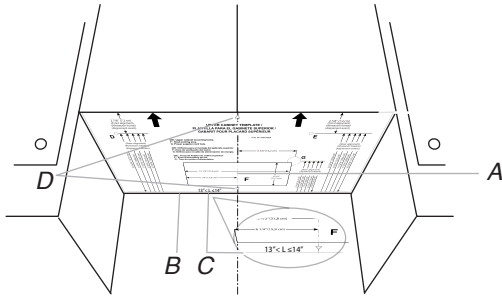

A. Upper Cabinet Centerline and Upper Cabinet Template Centerline
 B. Back edge of the Upper Cabinet
 C. L Line on Upper Cabinet Template
 D. Center Marks on Upper Cabinet Template

NOTE: If the front edge of the upper cabinet is lower than the back edge, lower the wall template so that its top is level with the front edge of the cabinet.

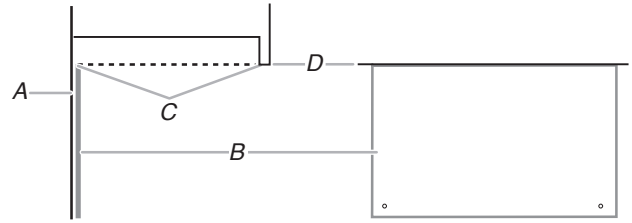

A. Rear wall
 B. Back edge of the Upper Cabinet
 C. Top of wall template must align with front edge of cabinet
 D. Front edge of upper cabinet

Drill Holes in Upper Cabinet

1. Using a 3/4" (1.9 cm) hole saw, cut out the power cord hole (A), which is "G" on the upper cabinet template.
2. Drill two mounting nut holes (B), which are 3/8" (10 mm) holes at points "D" and "E" on the upper cabinet template. These are for two 1/4-20 x 3" bolts and washers used to secure the microwave oven to the upper cabinet.

Mark Rear Wall

The microwave oven must be installed on a minimum of 1 wall stud, preferably 2, using a minimum of 1 lag screw, preferably 2. See "Find the Wall Stud(s)" section for find the wall studs.

1. Using measuring tape, find and clearly mark the vertical centerline of the opening.

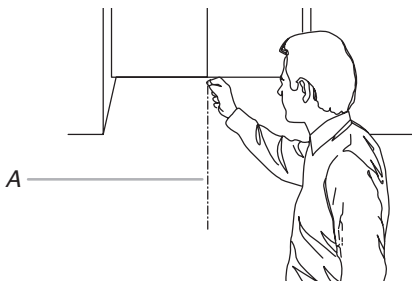

A. Centerline

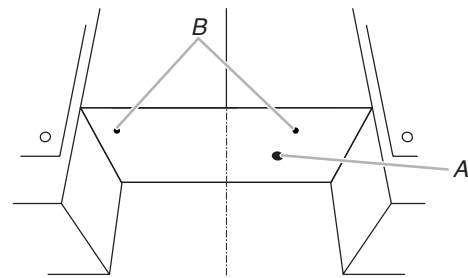

A. Power Cord Hole
 B. Mounting Nut Holes

NOTE: If upper cabinet is metal, the supply cord bushing needs to be installed around the supply cord hole as shown.

2. Tape the Wall template in place. Align the center mark on the wall template over the vertical centerline draw in step 1. Make sure the wall template is level, and that the top of the wall template is butted up against the bottom edge of the upper cabinet.

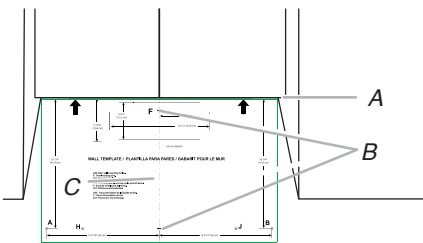

A. Bottom Edge of Upper Cabinet and Top of the Wall Template
 B. Center Marks on Wall Template
 C. Centerline

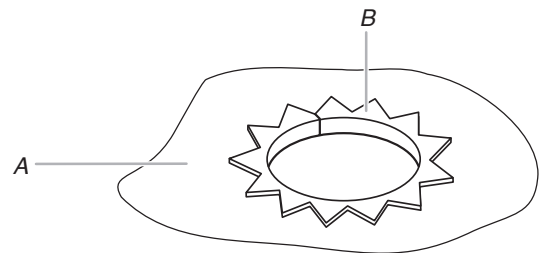

A. Metal cabinet
 B. Power supply cord bushing

Below steps are for roof venting installation only, skip this steps if for recirculation venting or wall venting installation

3. Cut 3/4 (1.9 cm) hole at one corner of the shaded rectangular area "F" on the upper cabinet template.
4. Using a keyhole saw, cut out the rectangular area.

NOTE: If the front edge of the upper cabinet is lower than the back edge, lower the wall template so that its top is level with the front edge of the cabinet.

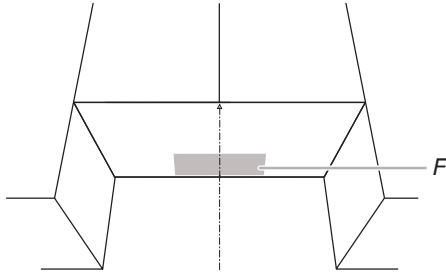

F. Roof Venting Cutout Area

Drill Holes in Rear Wall

In addition to being installed on at least one wall stud, the mounting plate must attach to the wall at both end holes. If the end holes are not over wall studs, use two 3/16-24 x 3" round head bolts with toggle nuts; if one end hole is over a wall stud, use one lag screw and one 3/16-24 x 3" round-head bolt with toggle nut; or if both end holes are over wall studs, use two lag screws. Following are four installation configurations.

Installation for No Wall Studs at End Holes (See figure 1 in the "Locate Wall Studs" section)

1. Drill two 5/8" (1.6 cm) holes through the wall at both end holes (A and B).
2. Drill four 3/16" (5 mm) lag screw hole(s), two into the wall studs at the holes (D and E), and two into the wall at the holes (H and J).

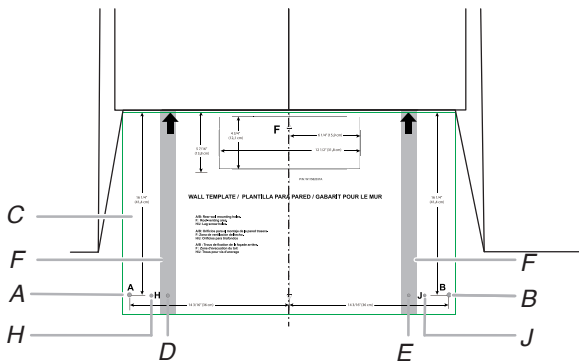

A and B. Two End Holes
C. Wall Template
D, E, H, and J. Four Lag Screw Holes
F. Wall Stud

Installation for No Wall Studs at End Holes (See figure 2 in the "Locate Wall Studs" section)

1. Drill two 5/8" (1.6 cm) holes through the wall at both end holes (A and B).
2. Drill four 3/16" (5 mm) lag screw hole(s), two into the wall studs at the holes (D and E), and two into the wall at the holes (H and J).

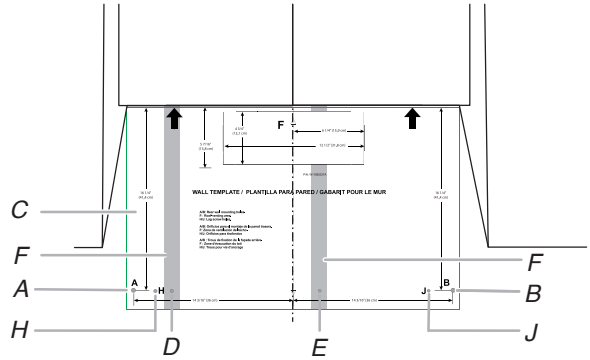

A and B. Two End Holes
C. Wall Template
D, E, H, and J. Four Lag Screw Holes
F. Wall Stud

Installation for No Wall Studs at End Holes (See figure 3 in the "Locate Wall Studs" section)

1. Drill one 5/8" (1.6 cm) hole through the wall at end holes (A).
2. Drill five 3/16" (5 mm) lag screw hole(s), one into the wall studs at the hole (D), and four into the wall at the holes (B, E, H, and, J).

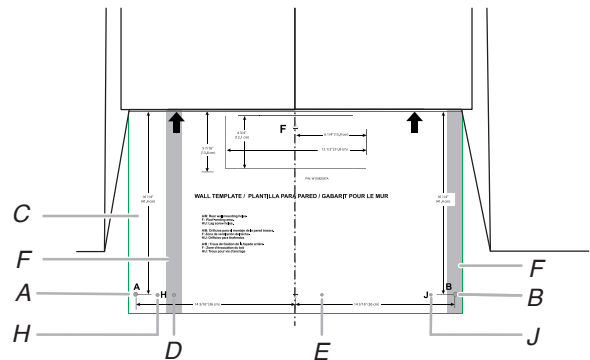

A. End Holes
B, E, H, and J. Five Lag Screw Holes
C. Wall Template
F. Wall Stud

Installation for Wall Studs at Both End Holes (See figure 4 in the "Locate Wall Studs" section)

1. Drill four 3/16" (5 mm) lag screw hole(s) into the wall studs and wall at the hole (A, B, H, and J).
2. Drill 5/8" (1.6 cm) holes through the wall at the hole (D and E).

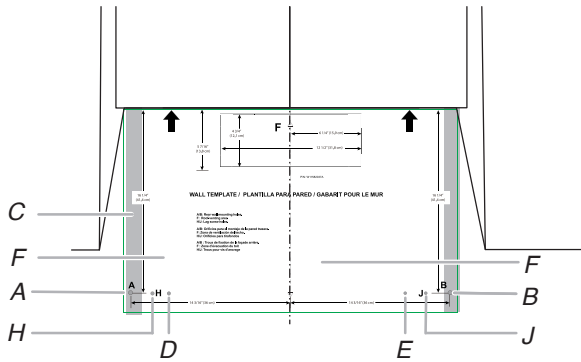

A and B. Two End Holes
 C. Wall Stud
 D, E, H, and J. Four Lag Screw Holes
 F. Wall Template

3. Select the right hooks for installation, there are two hooks on the M and N bracket, depends on the cabinet depth, select the right hook before installation.

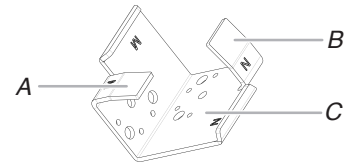

A. M Hook
 B. N Hook
 C. M and N Bracket

Cabinet Depth	
M	14" to 14 1/2" (35.6 cm to 36.8 cm)
N	14 1/2" to 15" (36.8 cm to 38.1 cm)

4. For example, the cabinet depth is 14 3/4", choose the N hook, and put the N hooks facing out.

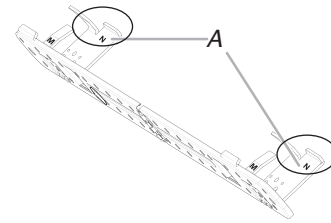

A. N Hook

5. Fasten M and N bracket with the screws which uninstalled in step 2.

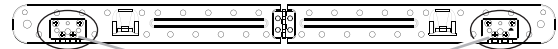

A. Screws

Prepare the Bump Out Mounting Plate

The default bump out mounting plate with L bracket is used for the upper cabinet larger than 13" and up to 14" depth. If your cabinet is 14" to 15", uninstall the L bracket, replace it with the M and N bracket. If your cabinet is 15" to 16", replace it with the P and R bracket. Use the right bracket before attach the bump out mounting plate onto the wall.

If your upper cabinet is larger than 13" and up to 14" depth.

1. Take out the bump out mounting plate, which is folded, open it to 180 degree at plate.

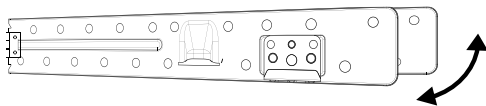

2. Attach the bump out mounting plate to wall, follow the steps in "Attach Bump Out Mounting Plate to Wall" section.

If your upper cabinet is larger than 14" and up to 15" depth.

1. Take out the bump out mounting plate, which is folded, open it to 180 degree at plate.

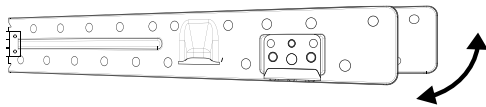

2. Uninstall the L bracket from the plate. Keep the L bracket for future use.

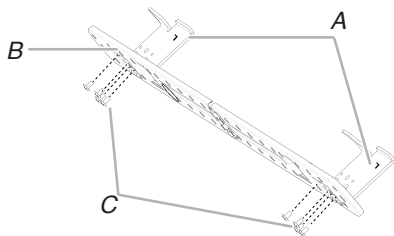

A. L Brackets
 B. Plate
 C. Screws

If your upper cabinet is larger than 14" and up to 15" depth.

1. Take out the bump out mounting plate, which is folded, open it to 180 degree at plate.

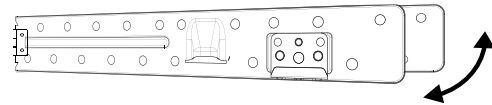

2. Uninstall the L bracket from the plate. Keep the L bracket for future use.

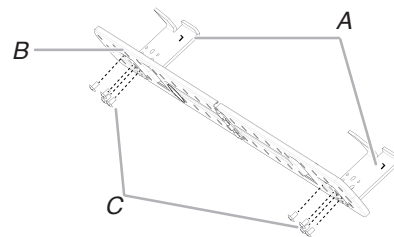

A. L Brackets
 B. Plate
 C. Screws

3. Select the right hooks for installation, there are two hooks on the R and P bracket, depends on the cabinet depth, select the right hook before installation.

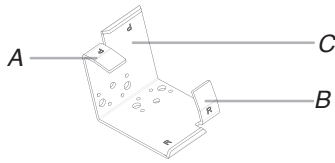

A. P Hook
B. R Hook
C. P and R Bracket

	Cabinet Depth
P	15" to 15 ¹ / ₂ " (38.1 cm to 39.4 cm)
R	15 ¹ / ₂ " to 16" (39.4 cm to 40.6 cm)

4. For example, the cabinet depth is 15¹/₄", choose the P hook, and put the P hooks facing out.

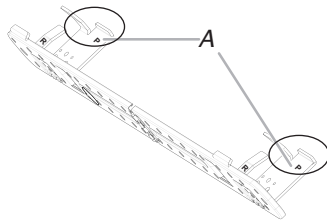

A. P Hook

5. Fasten P and R bracket with the screws which uninstalled in step 2.

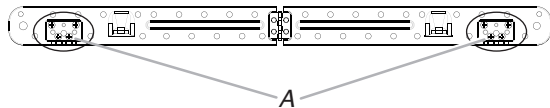

A. Screws

Attach Bump Out Mounting Plate to Wall

NOTE: Secure the mounting plate to the wall at both end holes drilled into the wall studs and/or drywall using either 3/16-24 x 3" round-head bolts and toggle nuts and 1/4 x 2" lag screws. Refer to illustrations in "Possible Wall Stud Configurations" in the "Locate Wall Stud(s)" section.

Note: If the depth of cabinet is slightly larger than 16", it may be necessary to use a number of the provided spacers, between the mounting plate and the wall, to achieve a more 'Flush' appearance. Stick spacer(s) before position mounting plate on the wall.

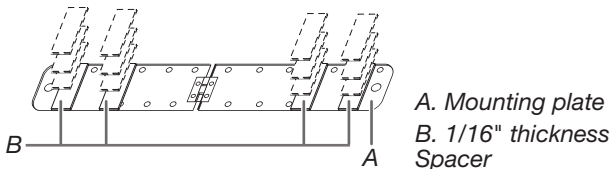

A. Mounting plate
B. 1/16" thickness Spacer

Depth of cabinet	Mounting plate
13" to 16"	Bump out mounting plate
16 ¹ / ₁₆ "	Mounting plate + 4 piece spacer
16 ¹ / ₈ "	Mounting plate + 8 pieces spacer
16 ³ / ₁₆ "	Mounting plate + 12 piece spacer
16 ¹ / ₄ "	Mounting plate + 16 pieces spacer

No Wall Studs at End Holes (Figure 1)

NOTE: The mounting plate must be secured to the wall on at least 1 wall stud as well as at both ends.

1. With the support hooks of the mounting plate facing forward, insert 3/16-24 x 3" round-head bolts through both end holes (A and B), insert 1/4 x 2" lag screws (D, E, H, and J).

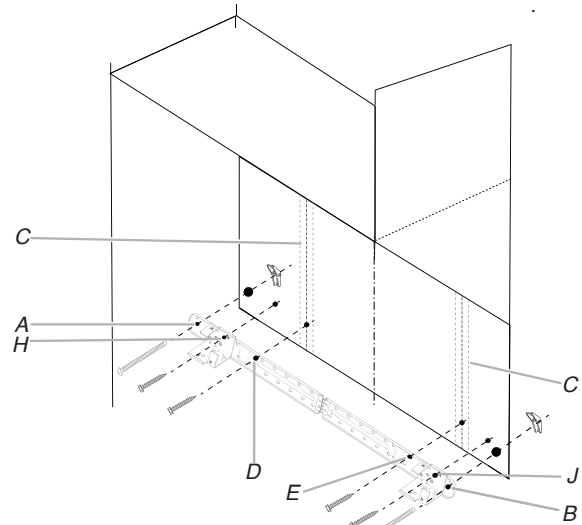

A and B. Two End Holes
C. Wall Studs
D, E, H, and J. Four Lag Screw Holes

NOTE: Start toggle nuts on bolts from the back of the mounting plate. Leave enough space for the toggle nuts to go through the wall and to open.

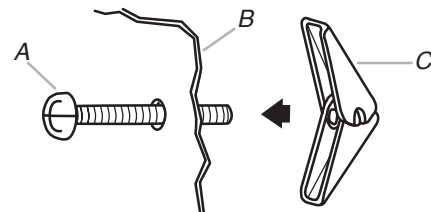

A. 3/16-24 x 3" round-head bolt
B. Mounting plate
C. Spring toggle nut

2. Position mounting plate on the wall.
3. Push the 2 bolts with toggle nuts through the drywall, and finger tighten the bolts to make sure toggle nuts have opened against drywall.

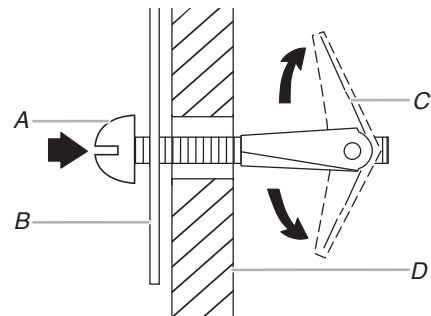

A. 3/16-24 x 3" round-head bolt
B. Mounting plate
C. Spring toggle nut
D. Drywall

4. Insert lag screw(s) into the hole(s) drilled into wall stud(s) in Step 2 of "Installation for No Wall Studs at End Holes" in the "Drill Holes in Rear Wall" section.
5. Check alignment of mounting plate, making sure it is level.
6. Securely tighten all lag screws and bolts.

No Wall Studs at End Holes (Figure 2)

Follow the install steps in Figure 1.

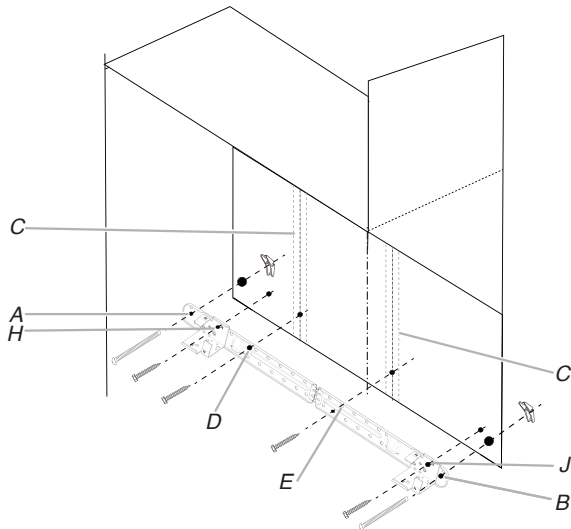

A and B. Two End Holes
C. Wall Studs
D, E, H, and J. Four Lag Screw Holes

Wall Stud at End Hole (Figure 3)

Follow the install steps in Figure 1.

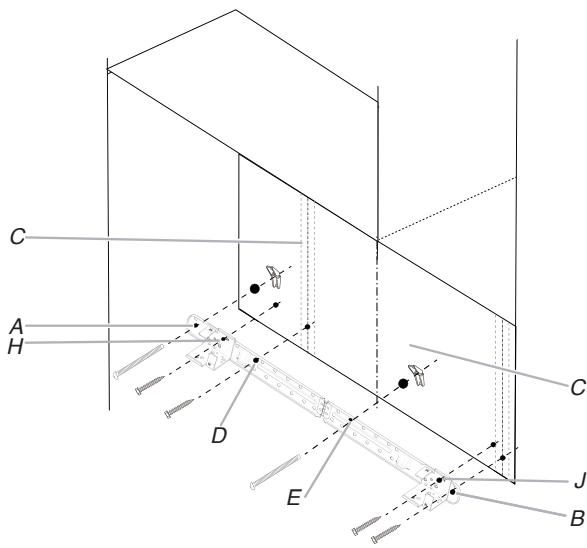

A and B. Two End Holes
C. Wall Studs
D, E, H, and J. Four Lag Screw Holes

Wall Stud at End Hole (Figure 4)

Follow the install steps in Figure 1.

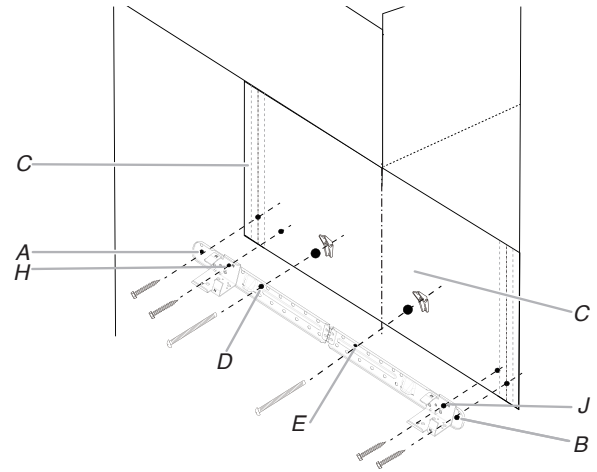

A and B. Two End Holes
C. Wall Studs
D, E, H, and J. Four Lag Screw Holes

Checking the hooks have been inserted into the right position

During attaching the microwave oven to the bump out kit, check if the bump out kit hanging hooks have been inserted into the microwave oven bottom plate back holes, and the hanging stoppers against the microwave oven back, reference below illustration. If not in position, adjust the microwave.

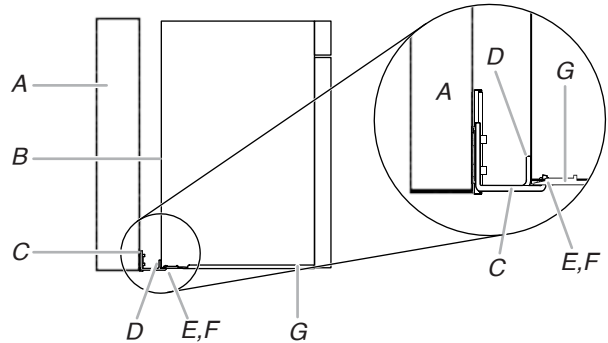

A. Wall
B. Microwave oven back
C. Bump Out Kit
D. Hanging Stopper
E. Hanging Hook
F. Bottom Plate Back Hole
G. Bottom Plate

INSTRUCTIONS D'INSTALLATION DE LA TROUSSE DE MONTAGE DE BOURRELET POUR ENSEMBLE HOTTE/FOUR À MICRO-ONDES

Si la profondeur des armoires est plus de 13 po (33 cm) mais pas plus de 16 po (40,6 cm), utiliser l'ensemble de montage de bourrelet pour remplacer la plaque de montage qui accompagner l'appareil. Ces instructions d'installation ne sont conçues que pour l'ensemble de montage de bourrelet, pour les instructions d'installation complètes de l'ensemble hotte/micro-ondes, consulter le guide d'utilisation qui accompagnait l'ensemble hotte/micro-ondes.

SÉCURITÉ DU FOUR À MICRO-ONDES

Votre sécurité et celle des autres est très importante.

Nous donnons de nombreux messages de sécurité importants dans ce manuel et sur votre appareil ménager. Assurez-vous de toujours lire tous les messages de sécurité et de vous y conformer.



Voici le symbole d'alerte de sécurité.

Ce symbole d'alerte de sécurité vous signale les dangers potentiels de décès et de blessures graves à vous et à d'autres.

Tous les messages de sécurité suivront le symbole d'alerte de sécurité et le mot "DANGER" ou "AVERTISSEMENT". Ces mots signifient :

▲ DANGER

Risque possible de décès ou de blessure grave si vous ne suivez pas immédiatement les instructions.

▲ AVERTISSEMENT

Risque possible de décès ou de blessure grave si vous ne suivez pas les instructions.

Tous les messages de sécurité vous diront quel est le danger potentiel et vous disent comment réduire le risque de blessure et ce qui peut se produire en cas de non-respect des instructions.

EXIGENCES D'INSTRUCTIONS D'INSTALLATION

Outils et pièces







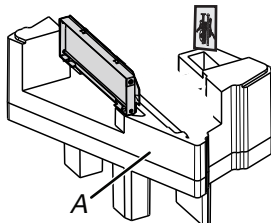

Outils nécessaires

- Ruban à mesurer
- Crayon
- Ciseaux
- Ruban-cache ou punaises
- Perceuse
- Tournevis à tête cruciforme n° 2
- Détecteur de montant
- Tournevis à tête cruciforme n° 3 pour les vis de 1/4 - 20 x 3 po (76 mm)
- Mèche de 3/16 po (5 mm), 3/8 po (10 mm), 5/8 po (16 mm)
- Scie-cloche de 3/4 po (19 mm)
- Scie à guichet
- Pince coupante diagonale
- Clé à douille (ou clé polygonale) de 7/16 po (11 mm) pour tirefonds de 1/4 po x 2 po (6,4 mm x 51 mm)
- Scie-cloche de 1 1/2 po (38 mm) pour armoire de bois ou de métal
- Pistolet à calfeutrage et calfeutrant étanche
- Ruban adhésif pour conduit



Matériaux nécessaires

- Composants standard pour décharge à travers le mur ou à travers le toit. Voir la section « Spécifications/conception du circuit d'évacuation ».

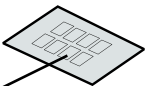
Pièces nécessaires (fournies dans le four à micro-ondes)

Pièce	Dessin	Description	Quantité	Emplacement
Quincaillerie		Vis à tête ronde de 3/16-24 x 3 po	2	 <p>A. Mousse intérieure dans la cavité</p>
		Vis à tête plate de 1/4 - 20 x 3 po	2	
		Rondelles	2	
		Écrous articulés de 3/16 po	2	
		Vis d'ancrage 1/4 po x 2 po	4	
		Vis n° 6 x 3/8 po à tête hexagonale pour tôle	2	
		Garniture du trou de passage du cordon d'alimentation	1	
Clapet		Clapet pour décharge à travers le mur ou le toit	1	
Entretoise		Entretoise (L*W*T : 40*10*1.6 mm)	16	 <p>B. Dans le sachet de documentation</p>

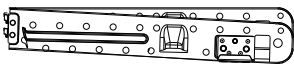
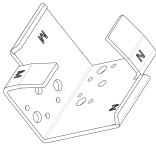
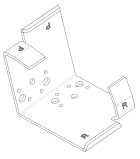
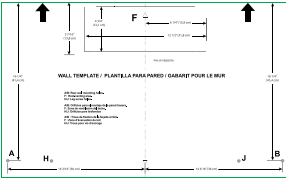
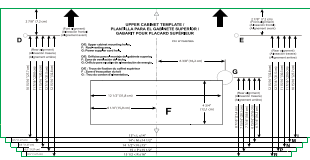
Pièces nécessaires (fournies dans l'ensemble de montage de bourelet)

Pièce	Dessin	Description	Quantité	Emplacement
Support en L de 13 po ~ 14 po pour plaque de montage de bourelet pliée		Plaque de montage pliée avec support en L déplié avant l'installation	1	Ensemble de montage de bourelet
Support M et N de 14 po ~ 15 po		Côté M pour profondeur de 14 po (35,6 cm) ~ 14½ po (36,8 cm); côté N pour profondeur de 14½ po (36,8 cm) ~ 15 po (38,1 cm)	2	
Support P et R de 15 po ~ 16 po		Côté P pour profondeur de 15 po (38,1 cm) ~ 15½ po (39,4 cm); côté R pour profondeur de 15½ po (39,4 cm) ~ 16 po (40,6 cm)	2	
Gabarit mural		Gabarit mural	1	
Gabarit pour armoire supérieure		Gabarit d'armoire supérieure pour profondeur d'armoire de 13 po (33 cm) à 16 po (40,6 cm)	1	
Instruction d'installation de l'ensemble de montage de bourelet		Instructions d'installation	1	

Conserver la plaque de montage et le gabarit en carton fournis avec le four à micro-ondes pour une utilisation future si nécessaire.

Exigences d'emplacement

Inspecter l'ouverture où le four à micro-ondes sera installé. L'emplacement doit comporter les caractéristiques suivantes :

- Dimensions minimales à respecter lors de l'installation. Voir l'illustration «Dimensions à respecter lors de l'installation».
- Au moins un montant en bois 2 po x 4 po (51 x 102 mm), et parement de plâtre/support d'enduit ou panneau de gypse d'épaisseur 3/8 po (10 mm) ou plus, dans l'ouverture de l'armoire.
- Capacité de support de charge de 150 lb (68 kg), ceci inclut le four à micro-ondes et les articles placés à l'intérieur du four à micro-ondes et de l'armoire supérieure.
- Prise de courant électrique reliée à la terre à l'intérieur de l'armoire supérieure. Voir la section «Spécifications électriques».

REMARQUE : Les matériaux de certaines armoires et certains matériaux de construction peuvent ne pas résister à la chaleur émise par le four à micro-ondes lors des opérations de cuisson. Consulter le constructeur de la maison ou le fabricant des armoires pour déterminer si les matériaux utilisés pourraient subir un changement de couleur, une déstratification ou d'autres dommages.

Exigences particulières

Pour une installation avec décharge murale seulement :

- L'ouverture découpée doit être exempte d'obstruction pour l'ajustement adéquat du conduit d'évacuation et pour que la plaque du registre puisse s'ouvrir complètement et librement.

Pour une installation avec décharge à l'extérieur à travers le toit seulement :

- Si on utilise un raccord de transition rectangulaire/ronde, on doit disposer d'un espace libre de 3 po (76 mm) au-dessus du four à micro-ondes afin que la plaque du registre puisse s'ouvrir complètement et librement. Voir l'illustration «Raccord de transition rectangulaire/ronde» dans la section «Spécifications/conception du circuit d'évacuation» du guide d'utilisation du produit.

Dimensions d'installation

REMARQUE : La prise de courant à 3 alvéoles reliée à la terre doit être située à l'intérieur de l'armoire supérieure. Voir la section « Exigences électriques » du guide d'utilisation sur le produit.

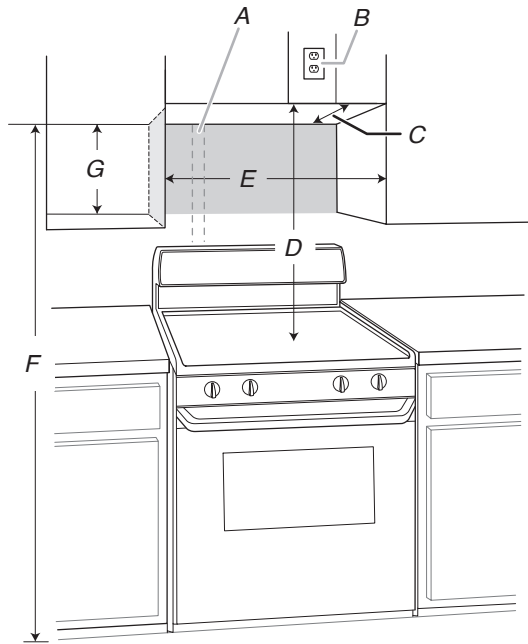

- A. Montant mural de 2 po x 4 po (51 mm x 102 mm)
- B. Prise à 3 alvéoles reliée à la terre
- C. Profondeur de l'armoire supérieure (avec porte) 13 po (33 cm) à 16 po (40,6 cm)***
- D. 36 po (91,4 cm) recommandé* 30 po (76,2 cm) typique**
- E. 30 po (76,2 cm) minimum
- F. 72 po (182,8 cm) recommandé 66 po (167,6 cm) minimum
- G. Surface arrière plate 18 1/4 po (46,3 cm) minimum

Les dimensions exactes peuvent varier en fonction du type de cuisinière/table de cuisson ci-dessous.

*36 po (91,4 cm) est recommandé pour une hauteur d'installation de 72 po (182,8 cm).

** 30 po (76,2 cm) est typique pour une hauteur d'installation de 66 po (167,6 cm).

*** Profondeur variable pour armoire de 13 po (33 cm) à 16 po (40,6 cm), voir le tableau ci-dessous, la grandeur dans la colonne de gauche indique une installation affleurante, la grandeur dans la colonne de droite indique une installation en saillie.

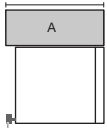
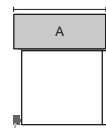
	Profondeur d'installation affleurée (armoire + porte)	Profondeur d'installation en saillie (armoire + porte)
		
	A. (armoire + porte) B. Plaque de montage de bourrelet	A. (armoire + porte) B. Plaque de montage de bourrelet
L	13 3/4 po à 14 po (35 cm à 35,6 cm)	13 à 13 3/4 po (33 cm à 35 cm)
M	14 1/4 po à 14 1/2 po (36,2 cm à 36,8 cm)	14 po à 14 1/4 po (35,6 cm à 36,2 cm)
N	14 3/4 po à 15 po (37,5 cm à 38,1 cm)	14 1/2 po à 14 3/4 po (36,8 cm à 37,5 cm)
P	15 1/4 po à 15 1/2 po (38,7 cm à 39,4 cm)	15 po à 15 1/4 po (38,1 cm à 38,7 cm)
R	15 3/4 po à 16 po (40 cm à 40,6 cm)	15 1/2 po à 15 3/4 po (39,4 cm à 40 cm)

Dimensions du produit

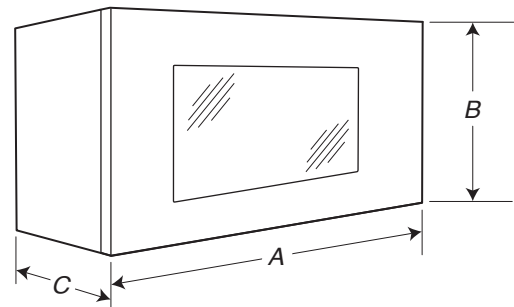

- A. 29 7/8 po (76,1 cm)
- B. 17 7/8 po (45,4 cm)
- C. 12 1/8 po (31,3 cm)

Trouver le ou les montants

REMARQUE : S'il n'y a aucun montant de cloison dans l'ouverture d'encastrement de l'armoire, ne pas installer le four à micro-ondes. Voir les illustrations dans « Configurations possibles des montants de cloison ».

1. Utiliser un détecteur de montant pour localiser dans l'ouverture les bords des montants de cloison.
2. Marquer la position du centre de chaque montant de cloison et tracer l'axe de chaque montant à l'aide d'un fil à plomb. Voir les illustrations dans « Configurations possibles des montants de cloison ».

Configurations possibles des montants de cloison

Les illustrations ci-dessous présentent des exemples des configurations préférentielles d'installation avec la plaque de montage.

Aucun montant de cloison à la position des trous d'extrémité
Illustration 1

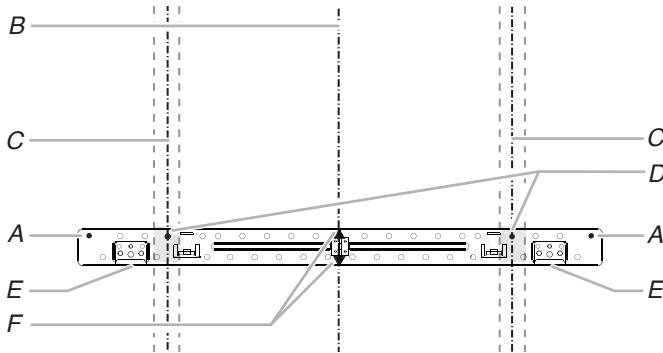

- | | |
|---|---|
| A. Trous d'extrémité (sur la plaque de montage) | D. Trous pour tirefonds |
| B. Axe vertical central de l'ouverture dans l'armoire | E. Pattes de support |
| C. Axes verticaux du montant de cloison | F. Marquage du centre sur plaque de montage |

Aucun montant de cloison à la position des trous d'extrémité
Illustration 2

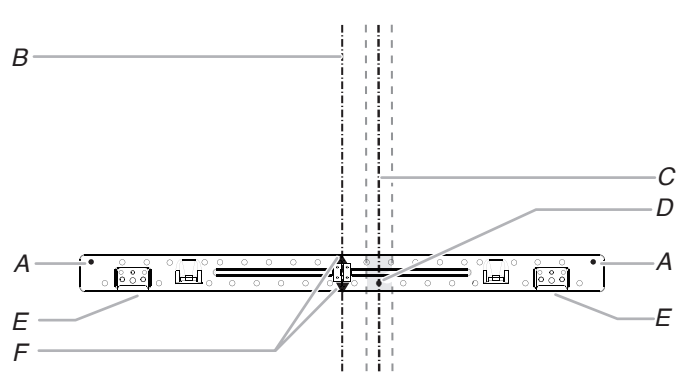

REMARQUE : Si le montant de cloison se trouve à moins de 6 po (15,2 cm) de l'axe central vertical, seule une installation sans décharge à l'extérieur [recyclage] ou une installation avec décharge par le toit peut être réalisée.

- | | |
|---|---|
| A. Trous d'extrémité (sur la plaque de montage) | D. Trous pour tirefonds |
| B. Axe vertical central de l'ouverture dans l'armoire | E. Pattes de support |
| C. Axes verticaux du montant de cloison | F. Marquage du centre sur plaque de montage |

Montant de cloison à la position des trous d'extrémité
Illustration 3

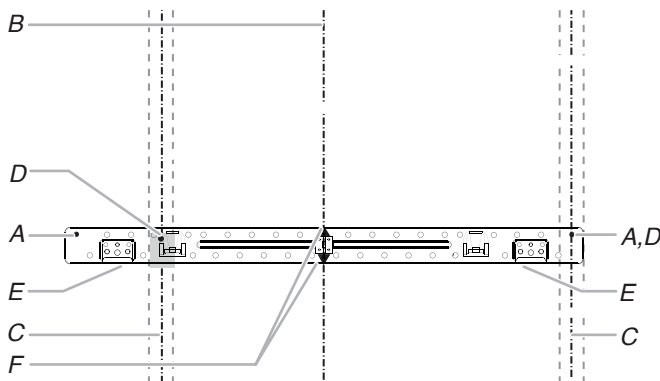

- | | |
|---|---|
| A. Trous d'extrémité (sur la plaque de montage) | D. Trous pour tirefonds |
| B. Axe vertical central de l'ouverture dans l'armoire | E. Pattes de support |
| C. Axes verticaux du montant de cloison | F. Marquage du centre sur plaque de montage |

Montant de cloison à la position des trous d'extrémité
Illustration 4

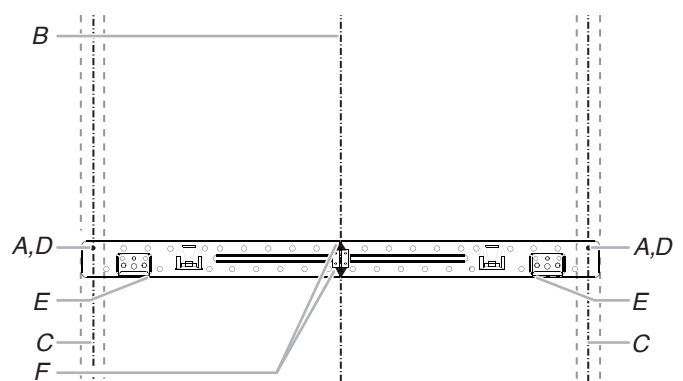

- | | |
|---|---|
| A. Trous d'extrémité (sur la plaque de montage) | D. Trous pour tirefonds |
| B. Axe vertical central de l'ouverture dans l'armoire | E. Pattes de support |
| C. Axes verticaux du montant de cloison | F. Marquage du centre sur plaque de montage |

Tracer sur l'armoire supérieure

- Utiliser un ruban à mesurer; déterminer et marquer clairement la position de l'axe central vertical de l'ouverture. S'assurer qu'il est aligné avec l'axe vertical du mur.

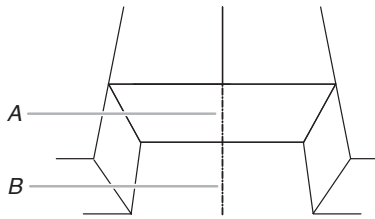

A. Axe central de l'armoire supérieure
B. Axe central du mur

Le gabarit de l'armoire supérieure est adapté à une profondeur d'installation d'armoire de 13 po (35 cm) à 16 po (40,6 cm), mais nécessite quelques ajustements pour différentes profondeurs. Voir les étapes suivantes.

- Mesurer la profondeur de l'armoire à l'aide d'un ruban à mesurer. Le gabarit d'armoire supérieure est destiné à une utilisation à profondeur d'armoire variable; trouver une dimension de l'armoire dans le tableau ci-dessous.

	Profondeur d'installation affleurée (armoire + porte)	Profondeur d'installation en saillie (armoire + porte)
L	13 ³ / ₄ po à 14 po (35 cm à 35,6 cm)	13 po à 13 ³ / ₄ po (33 cm à 35 cm)
M	14 ¹ / ₄ po à 14 ¹ / ₂ po (36,2 cm à 36,8 cm)	14 po à 14 ¹ / ₄ po (35,6 cm à 36,2 cm)
N	14 ³ / ₄ po à 15 po (37,5 cm à 38,1 cm)	14 ¹ / ₂ po à 14 ³ / ₄ po (36,8 cm à 37,5 cm)
P	15 ¹ / ₄ po à 15 ¹ / ₂ po (38,7 cm à 39,4 cm)	15 po à 15 ¹ / ₄ po (38,1 cm à 38,7 cm)
R	15 ³ / ₄ po à 16 po (40 cm à 40,6 cm)	15 ¹ / ₂ po à 15 ³ / ₄ po (39,4 cm à 40 cm)

REMARQUE : Il existe deux méthodes d'installation, l'une est affleurante à la porte de l'armoire, l'autre en saillie de la porte de l'armoire. Trouver la dimension de l'armoire dans le tableau ci-dessus, les dimensions dans la colonne de gauche sont pour une installation affleurante de la porte de l'armoire, les dimensions dans la colonne de droite sont pour installation en saillie de la porte de l'armoire.

En affleurement de la porte de l'armoire, installation d'alignement avant, suivre les étapes ci-dessous :

- Par exemple, la profondeur de l'armoire est de 14 po (35,6 cm), il faut couper ou plier la partie grise du gabarit de l'armoire supérieure.

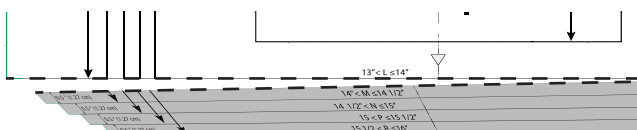

- Placer et fixer le gabarit au moyen de ruban adhésif de l'armoire supérieure contre le bas de l'armoire supérieure.

REMARQUES :

- S'assurer que le bord avant du gabarit de l'armoire supérieure est aligné avec le bord avant de l'armoire supérieure.
- S'assurer que les repères centraux sur le gabarit de l'armoire supérieure sont alignés avec la ligne centrale de l'armoire supérieure indiquée dans l'illustration à l'étape 1.

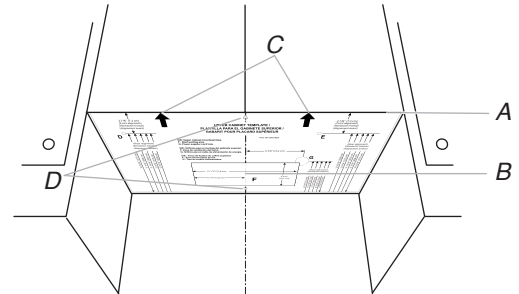

A. Bord avant du gabarit de l'armoire supérieure et bord avant de l'armoire supérieure
B. Axe central de l'armoire supérieure
C. Flèches sur le gabarit de l'armoire supérieure
D. Centrer les repères sur le gabarit du haut de l'armoire

REMARQUE : Si les portes de l'armoire supérieure dépassent de l'armoire supérieure, le gabarit peut être ajusté vers l'extérieur pour être aligné avec la porte de l'armoire supérieure.

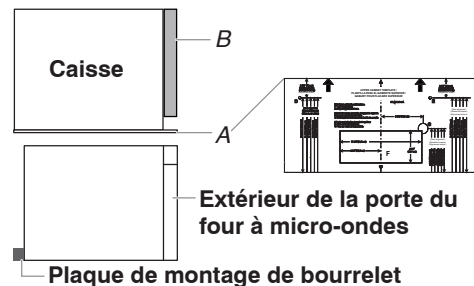

A. Bord avant du gabarit
B. Porte de l'armoire supérieure

En saillie de la porte de l'armoire, installation d'alignement arrière, suivre les étapes ci-dessous :

- Par exemple, la profondeur de l'armoire est de 13¹/₂ po (34,2 cm), il faut couper ou plier la partie grise du gabarit de l'armoire supérieure.

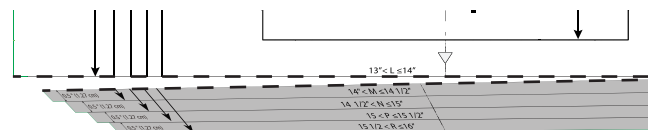

6. Placer et fixer le gabarit au moyen de ruban adhésif de l'armoire supérieure contre le bas de l'armoire supérieure.

REMARQUES :

- » S'assurer que la ligne L sur le gabarit de l'armoire supérieure est alignée avec le bord arrière de l'armoire supérieure.
- » S'assurer que les repères centraux sur le gabarit de l'armoire supérieure sont alignés avec la ligne centrale de l'armoire supérieure indiquée dans l'illustration à l'étape 1.

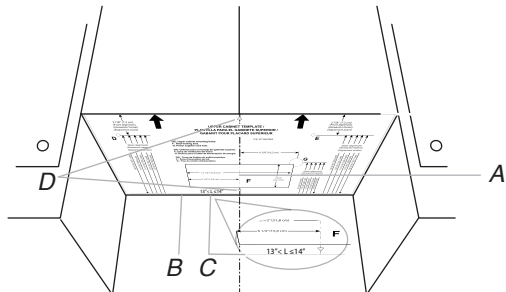

- A. Axe central de l'armoire supérieure et axe central du gabarit d'armoire supérieure
- B. Bord arrière de l'armoire supérieure
- C. Ligne sur le gabarit de l'armoire supérieure
- D. Centrer les repères sur le gabarit du haut de l'armoire

Tracer sur le mur arrière

Le four à micro-ondes doit être fixé sur au moins 1 montant de cloison, mais de préférence sur 2 montants; on utilise pour cela au moins 1 vis d'ancrage, mais de préférence 2. Voir la section « Trouver le ou les montants du mur » pour trouver les montants du mur.

1. Utiliser un ruban à mesurer; déterminer et marquer clairement la position de l'axe central vertical de l'ouverture.

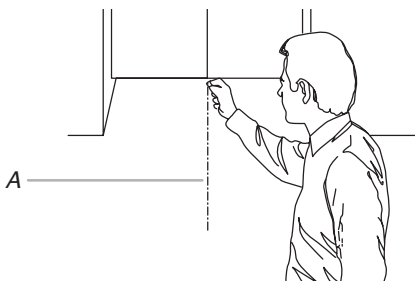

A. Axe central

2. Fixer le gabarit avec du ruban adhésif. Aligner la marque centrale sur le gabarit mural sur la ligne centrale verticale tracée à l'étape 1. S'assurer que le gabarit mural est de niveau et que le haut du gabarit mural est en butée contre le bord inférieur de l'armoire supérieure..

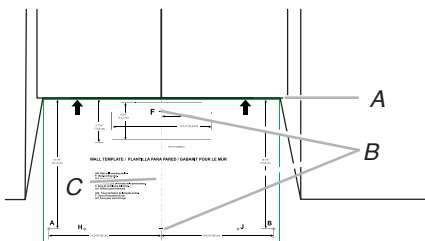

- A. Bord inférieur de l'armoire supérieure et haut du gabarit mural
- B. Centrer les repères sur le gabarit mural
- C. Ligne centrale

REMARQUE : Si le bord avant de l'armoire supérieure est plus bas que le bord arrière, abaisser le gabarit mural de manière à ce que son sommet soit au même niveau que le bord avant de l'armoire.

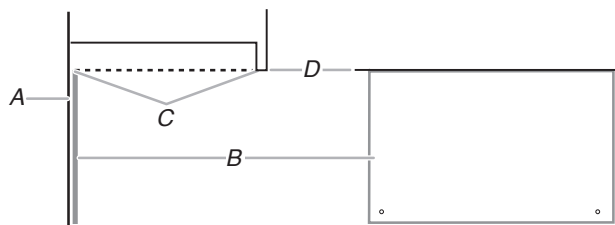

- A. Mur arrière
- B. Bord arrière de l'armoire supérieure
- C. Le sommet du gabarit mural doit être aligné avec le bord avant de l'armoire
- D. Bord avant de l'armoire supérieure

Percer des trous dans l'armoire supérieure

1. À l'aide d'une scie cloche de 3/4 po (1,9 cm), découper le trou pour le cordon d'alimentation (A), qui est « G » sur le gabarit de l'armoire supérieure.
2. Percer deux trous d'écrou de montage (B), qui sont des trous de 3/8 po (10 mm) aux points « D » et « E » sur le gabarit de l'armoire supérieure. Ces trous sont utilisés pour le passage de deux vis de 1/4-20 x 3 po avec rondelles qui sont utilisées pour la fixation du four à micro-ondes contre l'armoire supérieure.

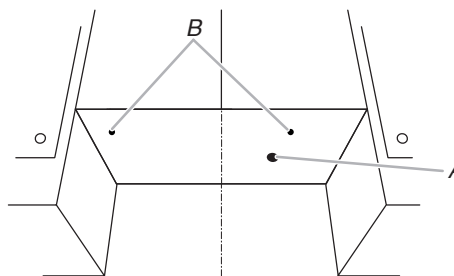

- A. Trou pour cordon d'alimentation
- B. Trous pour écrous de montage

REMARQUE : Si l'armoire supérieure est métallique, la garniture du cordon d'alimentation nécessite d'être installée autour du trou de passage du cordon d'alimentation – voir l'illustration.

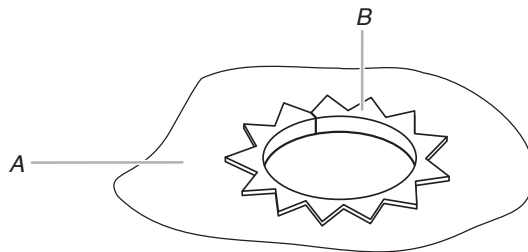

- A. Armoire métallique
- B. Garniture du trou de passage du cordon d'alimentation

Les étapes ci-dessous concernent uniquement l'installation avec décharge par le toit, ignorer ces étapes si une ventilation de recirculation ou une installation avec décharge murale est préférée.

3. Percer un trou de 3/4 (1,9 cm) dans un coin de la zone rectangulaire ombrée « F » sur le gabarit de l'armoire supérieure.
4. À l'aide d'une scie à guichet, découper la zone rectangaire.

REMARQUE : Si le bord avant de l'armoire supérieure est plus bas que le bord arrière, abaisser le gabarit mural de manière à ce que son sommet soit au même niveau que le bord avant de l'armoire.

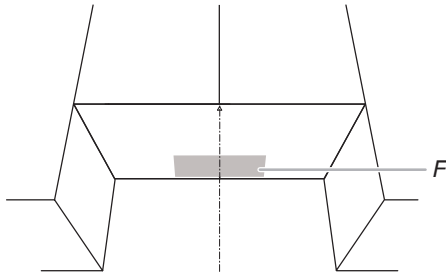

F. Zone de découpe pour décharge à travers le toit

Installation sans montants muraux aux trous d'extrémité (voir la figure 2 dans la section « Trouver les montants muraux »)

1. Percer deux trous de 5/8 po (1,6 cm) dans le mur aux deux extrémités (A et B).
2. Percer quatre trous de vis tire-fond de 3/16 po (5 mm), deux dans les montants du mur aux trous (D et E) et deux dans le mur aux trous (H et J).

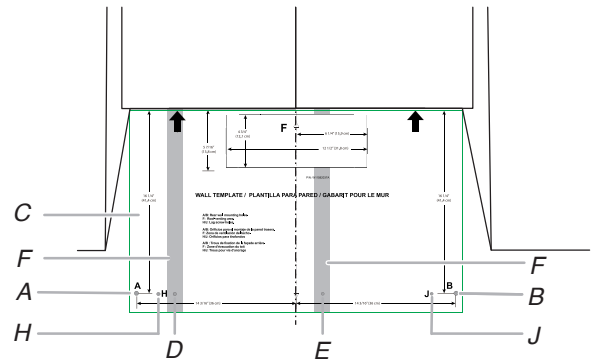

A et B. Deux trous d'extrémité
C. Gabarit mural
D, E, H, et J. Quatre trous pour tirefonds
F. Montant mural

Perçage de trous dans le mur arrière

En plus d'être fixé sur au moins un montant de cloison, on doit également fixer la plaque de montage sur le mur au niveau des deux trous d'extrémité. Si la position des trous ne coïncide pas avec des montants de la cloison, utiliser deux vis à tête ronde de 3/16-24 x 3 po avec écrou articulé; s'il y a un trou d'extrémité qui coïncide avec les montants de la cloison, utiliser une vis d'ancrage et une vis à tête ronde de 3/16-24 x 3 po avec écrou articulé; si les deux trous coïncident avec les montants de la cloison, utiliser deux vis d'ancrage. On présente ci-dessous quatre configurations d'installation.

Installation sans montants muraux aux trous d'extrémité (voir la figure 1 dans la section « Trouver les montants muraux »)

1. Percer deux trous de 5/8 po (1,6 cm) dans le mur aux deux extrémités (A et B).
2. Percer quatre trous de vis tire-fond de 3/16 po (5 mm), deux dans les montants du mur aux trous (D et E) et deux dans le mur aux trous (H et J).

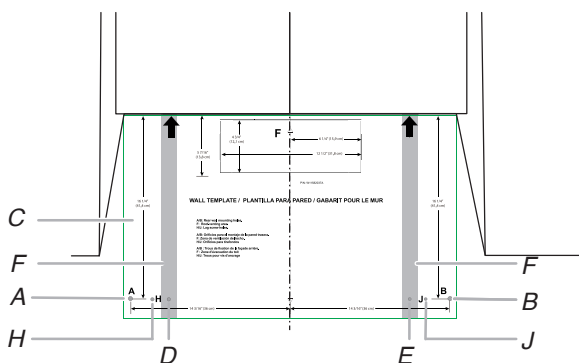

A et B. Deux trous d'extrémité
C. Gabarit mural
D, E, H, et J. Quatre trous pour tirefonds
F. Montant mural

Installation sans montants muraux aux trous d'extrémité (voir la figure 3 dans la section « Trouver les montants muraux »)

1. Percer un trou de 5/8 po (1,6 cm) à travers le mur aux extrémités des trous (A).
2. Percer cinq trous de vis tire-fond de 3/16 po (5 mm), un dans les montants du mur au niveau du trou (D) et quatre dans le mur au niveau des trous (B, E, H et J).

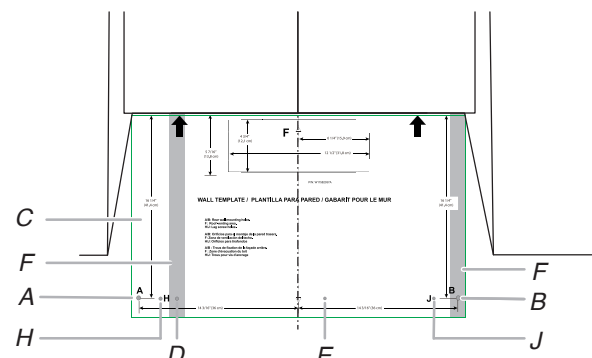

A. Trous d'extrémité
B, E, H, et J. Cinq trous pour tirefonds
C. Gabarit mural
F. Montant mural

Installation avec montants muraux aux trous d'extrémité (voir la figure 4 dans la section « Trouver les montants muraux »)

1. Percer quatre trous de vis tire-fond de 3/16 po (5 mm) dans les montants du mur et le mur au niveau du trou (A, B, H et J).
2. Percer des trous de 5/8 po (1,6 cm) à travers le mur au niveau du trou (D et E).

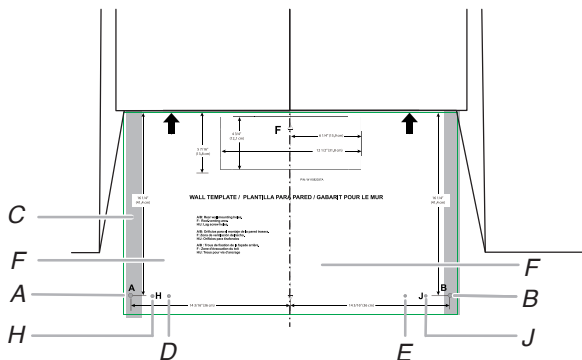

A et B. Deux trous d'extrémité
C. Montant mural
D, E, H, et J. Quatre trous pour tirefonds
F. Gabarit mural

3. Sélectionner les bons crochets pour l'installation. Il y a deux crochets sur le support M et N; dépend de la profondeur de l'armoire. Sélectionner le bon crochet avant l'installation.

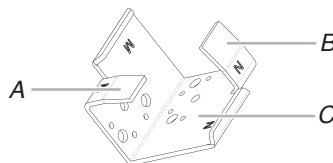

A. Crochet M
B. Crochet N
C. Crochet M et N

	Profondeur de l'armoire
M	14 po à 14 1/2 po (35,6 cm à 36,8 cm)
N	14 1/2 po à 15 po (36,8 cm à 38,1 cm)

4. Par exemple, la profondeur de l'armoire est de 14 3/4 po, choisir le crochet N et placer les crochets N tournés vers l'extérieur.

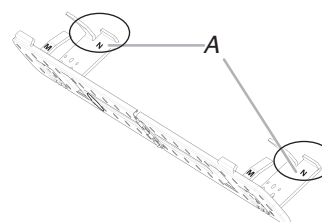

A. Crochet N

Préparer la plaque de montage de bourrelet de bourelet

La plaque de montage de bourrelet avec support en L est utilisée pour l'armoire supérieure de plus de 13 po et jusqu'à 14 po de profondeur. Si l'armoire mesure 14 po à 15 po, désinstaller le support en L, le remplacer par le support M et N. Si l'armoire mesure 15 po à 16 po, le remplacer par le support P et R. Utiliser le support droit avant de fixer la plaque de montage de bourrelet sur le mur.

Si l'armoire supérieure mesure plus de 13 po et jusqu'à 14 po de profondeur.

1. Retirer la plaque de montage de bourrelet, qui est pliée, l'ouvrir à 180 degrés au niveau de la plaque.

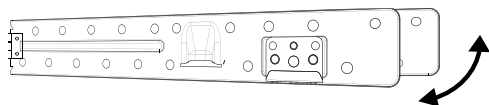

2. Fixer la plaque de montage de bourrelet au mur, suivre les étapes de la section « Fixer la plaque de montage de bourrelet au mur ».

Si l'armoire supérieure mesure plus de 14 po et jusqu'à 15 po de profondeur.

1. Retirer la plaque de montage de bourrelet, qui est pliée, l'ouvrir à 180 degrés au niveau de la plaque.

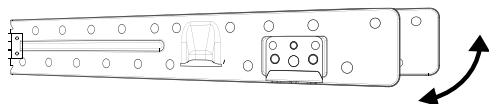

2. Désinstaller le support en L de la plaque. Conserver le support en L pour une utilisation futur.

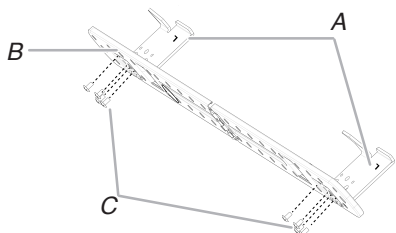

A. Supports en L
B. Plaque
C. Vis

5. Fixer les supports M et N avec les vis qui ont été désinstallées à l'étape 2.

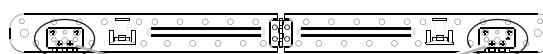

A. Vis

Si l'armoire supérieure mesure plus de 14 po et jusqu'à 15 po de profondeur.

1. Retirer la plaque de montage de bourrelet, qui est pliée, l'ouvrir à 180 degrés au niveau de la plaque.

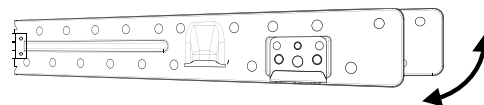

2. Désinstaller le support en L de la plaque. Conserver le support en L pour une utilisation futur.

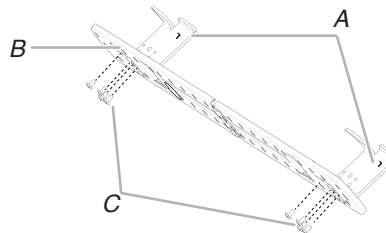

A. Supports en L
B. Plaque
C. Vis

3. Sélectionner les bons crochets pour l'installation. Il y a deux crochets sur le support R et P pour combler le besoin selon la profondeur de l'armoire. Sélectionner le bon crochet avant l'installation.

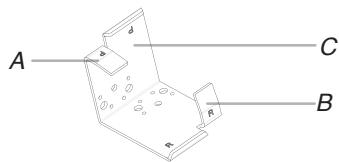

A. Crochet P
B. Crochet R
C. Support P et R

	Profondeur de l'armoire
P	15 po à 15 1/2 po (38,1 cm à 39,4 cm)
R	15 1/2 po à 16 po (39,4 cm à 40,6 cm)

4. Par exemple, la profondeur de l'armoire est de 15 1/4 po, choisir le crochet P et placer les crochets P tournés vers l'extérieur.

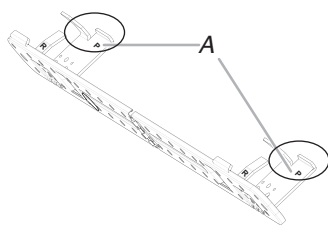

A. Crochet P

5. Fixer les supports P et R avec les vis qui ont été désinstallées à l'étape 2.

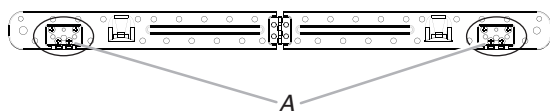

A. Vis

Fixation de la plaque de montage de bourrelet au mur

REMARQUE : Fixer la plaque de montage au mur aux deux trous d'extrémité percés dans les montants de mur et/ou la cloison sèche au moyen de boulons à tête ronde 3/16-24 x 3 po et d'écrous articulés et de tirefonds 1/4 x 2 po. Voir les illustrations de « Configurations possibles des montants de cloison » à la section « Identification de la position des montants de cloison ».

Remarque : Si la profondeur de l'armoire est légèrement supérieure à 16 po (40,6 cm), il peut être nécessaire d'utiliser un certain nombre d'entretoises fournies entre la plaque de montage et le mur, afin d'obtenir un aspect plus « en affleurement ». Coller les entretoises avant de positionner la plaque de montage sur le mur.

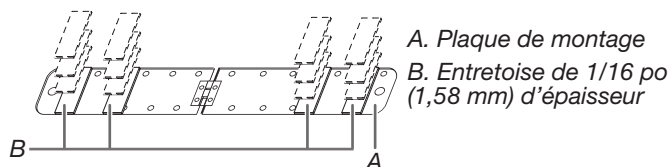

A. Plaque de montage
B. Entretoise de 1/16 po (1,58 mm) d'épaisseur

Profondeur de l'armoire	Plaque de montage
13 po to 16 po	Plaque de montage de bourrelet
16 1/16 po	Plaque de montage + 12 entretoises
16 1/8 po	Plaque de montage + 16 entretoises
16 3/16 po	Plaque de montage + 4 entretoises
16 1/4 po	Plaque de montage + 8 entretoises

Aucun montant de cloison ne coïncide avec les trous d'extrémité (figure 1)

REMARQUE : La plaque de montage doit être fixée sur le mur à au moins un montant de cloison, ainsi qu'aux deux extrémités.

1. Avec les crochets de support de la plaque de montage orientés vers l'avant, insérer des boulons à tête ronde de 3/16-24 x 3 po dans les deux trous d'extrémité (A et B), insérer des tirefonds de 1/4 x 2 po (D, E, H, et J).

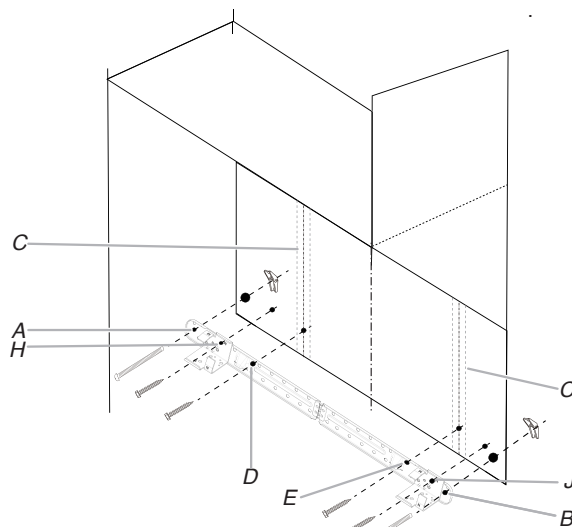

A et B. Deux trous d'extrémité
C. Montants muraux
D, E, H, et J. Quatre trous pour tirefonds

REMARQUE : Engager un écrou articulé sur chaque vis par l'arrière de la plaque de montage. Veiller à disposer de suffisamment d'espace pour que les écrous articulés puissent traverser le panneau de gypse et se déployer à l'intérieur de la cavité murale.

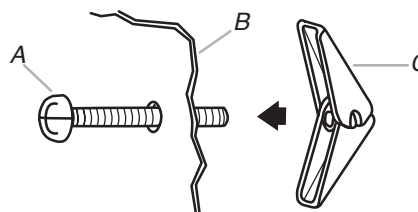

A. Vis à tête ronde de 3/16-24 x 3 po
B. Plaque de montage
C. Écrou articulé à ressort

2. Positionner la plaque de montage sur le mur.
3. Pousser les deux vis avec écrou articulé à travers le panneau de gypse; visser les vis à la main pour vérifier que chaque écrou articulé s'est déployé et prend appui contre le panneau de gypse.

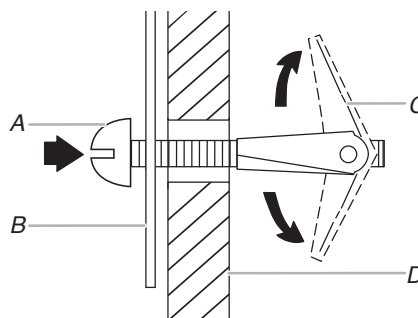

A. Vis à tête ronde de 3/16-24 x 3 po
B. Plaque de montage
C. Écrou articulé à ressort
D. Panneau de gypse

4. Insérer les tirefonds dans les trous percés dans les montants de cloison à l'étape 2 du paragraphe « Installation lorsqu'aucun montant de cloison ne coïncide avec les trous d'extrémité » de la section « Perçage des trous dans le mur arrière ».
5. Contrôler l'alignement de la plaque de montage; veiller à établir un bon aplomb.
6. Serrer solidement tous les écrous et tirefonds.

Aucun montant de cloison ne coïncide avec les trous d'extrémité (figure 2)

Suivre les étapes d'installation de la figure 1.

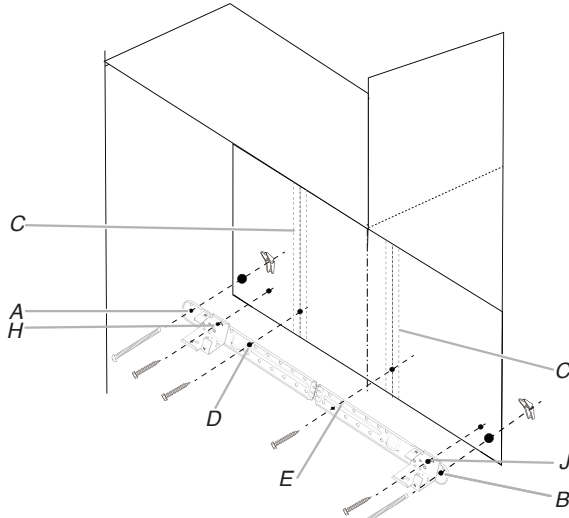

A et B. Deux trous d'extrémité
C. Montants muraux
D, E, H, et J. Quatre trous pour tirefonds

Montant mural au trou d'extrémité (figure 4)

Suivre les étapes d'installation de la figure 1.

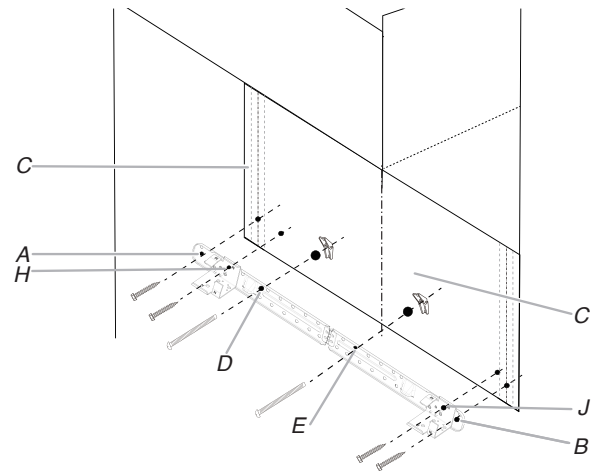

A et B. Deux trous d'extrémité
C. Montants muraux
D, E, H, et J. Quatre trous pour tirefonds

Vérifier que les crochets sont insérés dans la bonne position

Lors de la fixation du four à micro-ondes avec l'ensemble de montage de bourrelet, vérifier que les crochets de l'ensemble ont été insérés dans les trous arrière de la plaque inférieure du four à micro-ondes, et que les butées d'accrochage se trouvent contre l'arrière du four à micro-ondes. Voir l'illustration ci-dessous. S'ils ne sont pas en position, régler le micro-ondes.

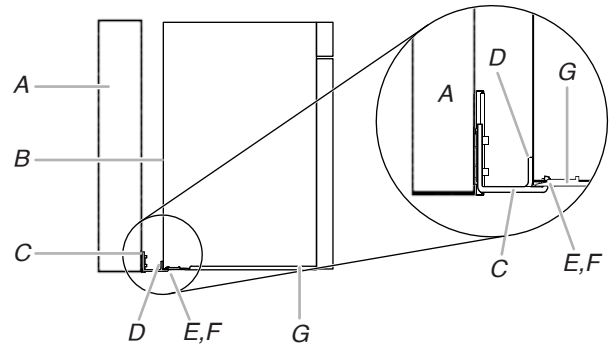

A. Mur
B. Arrière du four à micro-ondes
C. Ensemble de montage de bourrelet
D. Butée d'accrochage
E. Crochet
F. Trou noir de la plaque inférieure
G. Plaque inférieure

Montant mural au trou d'extrémité (figure 3)

Suivre les étapes d'installation de la figure 1.

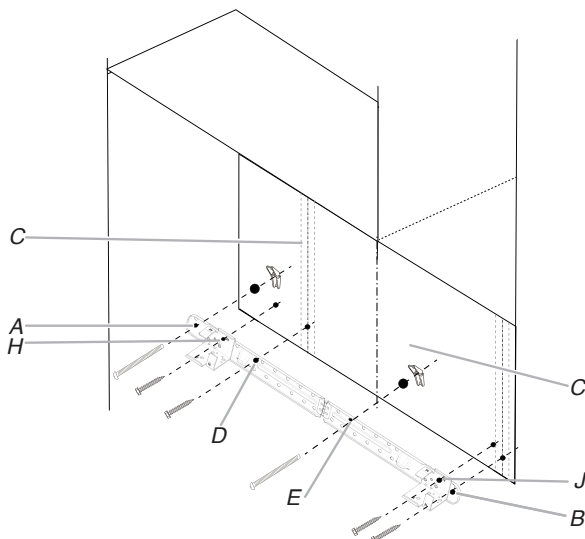

A et B. Deux trous d'extrémité
C. Montants muraux
D, E, H, et J. Quatre trous pour tirefonds

INSTRUCCIONES DE INSTALACIÓN DE KIT DE COMBINACIÓN DEL HORNO MICROONDAS Y CAMPANA SOBRESALIENTE

Si los gabinetes tienen una profundidad mayor a 13" (33 cm) pero no mayor a 16" (40,6 cm), use el kit de montaje sobresaliente para reemplazar la placa de montaje que viene con la unidad. Estas instrucciones de instalación se aplican solamente al kit de montaje sobresaliente, para la instalación completa de la combinación de la cubierta del microondas, consulte el manual del propietario que se incluyeron con la combinación de la cubierta del microondas.

SEGURIDAD DEL HORNO DE MICROONDAS

Su seguridad y la seguridad de los demás es muy importante.

Hemos incluido muchos mensajes importantes de seguridad en este manual y en su electrodoméstico. Lea y obedezca siempre todos los mensajes de seguridad.



Este es el símbolo de alerta de seguridad.

Este símbolo le llama la atención sobre peligros potenciales que pueden ocasionar la muerte o una lesión a usted y a los demás.

Todos los mensajes de seguridad irán a continuación del símbolo de advertencia de seguridad y de la palabra "PELIGRO" o "ADVERTENCIA". Estas palabras significan:

 **PELIGRO**

Si no sigue las instrucciones de inmediato, usted puede morir o sufrir una lesión grave.

 **ADVERTENCIA**

Si no sigue las instrucciones, usted puede morir o sufrir una lesión grave.

Todos los mensajes de seguridad le dirán el peligro potencial, le dirán cómo reducir las posibilidades de sufrir una lesión y lo que puede suceder si no se siguen las instrucciones.

INSTRUCCIONES DE INSTALACIÓN REQUISITOS

Herramientas y piezas







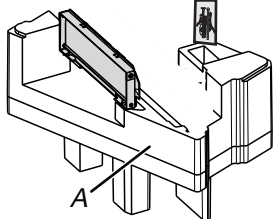

Herramientas necesarias

- Cinta métrica
- Lápiz
- Tijeras
- Cinta masking o tachuelas
- Taladro
- Destornillador Phillips n.º 2
- Detector de vigas
- Destornillador Phillips n.º 3 para pernos de 1/4 - 20 x 3" (76 mm)
- Brocas de barrena de 3/16" (5 mm), 3/8" (10 mm) y 5/8" (16 mm)
- Sierra perforadora de 3/4" (19 mm)
- Sierra de punta
- Alicata de corte diagonal para cable
- Llave de cubo (o llave de punta hexagonal) de 7/16" (11 mm) para tirafondos de 1/4" x 2" (6,4 mm x 51 mm)
- Broca de barrena para un orificio de 1 1/2" (38 mm) de diámetro para el gabinete de madera o de metal
- Pistola para calafateo y compuesto para calafateo impermeable
- Cinta para ductos

Materiales necesarios

- Accesorios estándar para la ventilación a través de la pared o del techo. Consulte la sección "Especificaciones para el diseño de la ventilación".

Piezas necesarias (incluidas con el horno de microondas)

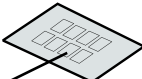
Pieza	Dibujo	Descripción	Cantidad	¿Dónde puedo encontrar?
Paquete de tornillos		Pernos de cabeza redonda de 3/16-24 x 3"	2	 <p>A. Espuma interior en la cavidad</p>
		Pernos de cabeza redonda de 1/4 - 20 x 3"	2	
		Arandelas	2	
		Tuercas de soporte de 3/16"	2	
		Tirafondos de 1/4" x 2"	4	
		Tornillo para metal laminado #6 x 3/8"	2	
		Forro del cable de suministro de energía	1	
Compuerta de tiro		Compuerta para ventilación a través de la pared o del techo	1	
Espaciador		Espaciador (L*W*T: 40*10*1.6 mm)	16	 <p>B. Dentro de la carpeta de documentación</p>

Piezas necesarias (incluidas en el kit de montaje sobresaliente)

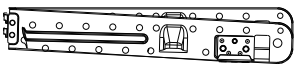
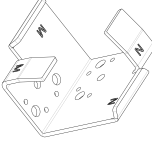
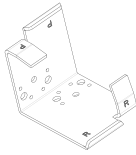
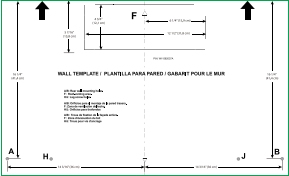
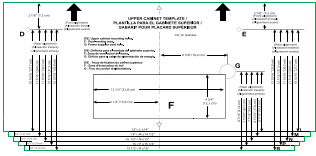
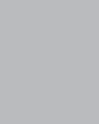
Pieza	Dibujo	Descripción	Cantidad	¿Dónde puedo encontrar?
Placa de montaje saliente del soporte en L de 13" ~ 14" doblada		Placa de montaje doblada con soporte en L desplegado antes de la instalación	1	Kit de montaje sobresaliente
Soporte M y N de 14" ~ 15"		Lado M por 14" (35,6 cm) ~ 14½" (36,8 cm) profundidad de lado N por 14½" (36,8 cm) ~ 15" (38,1 cm) de profundidad	2	
Soporte P y R de 15" ~ 16"		Lado P por 15" (38,1 cm) ~ 15½" (39,4 cm) profundidad de lado R por 15½" (39,4 cm) ~ 16" (40,6 cm) de profundidad	2	
Plantilla de pared		Plantilla de pared	1	
Plantilla del gabinete superior		Plantilla del gabinete superior por 13" (33 cm) a 16" (40,6 cm) de profundidad de gabinete	1	
Instrucciones de instalación del kit de montaje sobresaliente		Instrucciones de instalación	1	

Guarde la placa de montaje y la plantilla de cartón provista con el horno de microondas para usarlas en el futuro si es necesario.

Requisitos de ubicación

Verifique la abertura donde se instalará el horno de microondas. La ubicación debe tener:

- Dimensiones de instalación mínimas. Consulte la ilustración "Dimensiones de instalación".
- Al menos una viga para pared de madera de 2" x 4" (51 x 102 mm) y un muro de mampostería o yeso/listón con un espesor mínimo de 3/8" (10 mm) dentro de la abertura del gabinete.
- Soporte para un peso de 150 libras (68 kg), lo cual incluye el horno microondas y los objetos que se coloquen en su interior, así como en el gabinete superior.
- Un contacto eléctrico conectado a tierra dentro del gabinete superior. Consulte la sección "Requisitos eléctricos".

NOTA: Algunos gabinetes y materiales de construcción no están diseñados para resistir el calor que produce el horno de microondas durante la cocción. Verifique con el constructor o con el distribuidor de armarios para asegurarse de que los materiales que se usen no cambien de color, se astillen ni sufran otros daños.

Requisitos especiales

Solo para la instalación con ventilación en la pared:

- El recorte deberá estar libre de cualquier obstrucción para que el tubo de ventilación encaje como es debido y la hoja de la compuerta de tiro se abra libremente y por completo.

Solo para la instalación con ventilación en el techo:

- Si usa un tubo de transición de rectangular a redondo, deberá haber un espacio de 3" (76 mm) por encima del horno de microondas, para que la hoja de la compuerta de tiro pueda abrirse libremente y por completo. Consulte la ilustración "Tubo de transición rectangular a redondo" en la sección "Especificaciones para el diseño de la ventilación" en el Manual del propietario sobre el producto.

Dimensiones de instalación

NOTA: El contacto de pared de conexión a tierra de 3 terminales debe estar dentro del gabinete superior. Busque la sección "Requisitos eléctricos" en el Manual del propietario sobre el producto.

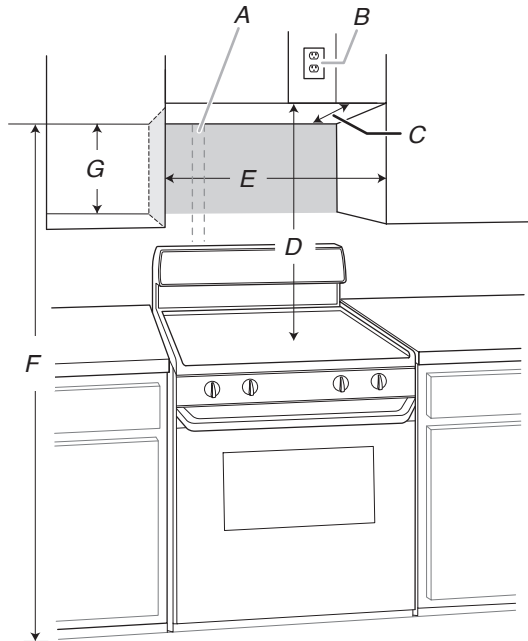

- A. Viga de pared de 2" x 4" (51 mm x 102 mm)
- B. Contacto de 3 terminales con conexión a tierra
- C. Profundidad del gabinete superior (con puerta) 13" (33 cm) a 16" (40,6 cm)***
- D. 36" (91,4 cm) recomendado* 30" (76,2 cm) típico**
- E. 30" (76,2 cm) como mínimo
- F. 72" (182,8 cm) recomendado 66" (167,6 cm) mínimo
- G. Superficie posterior plana de 18 1/4" (46,3cm) mínimo

Las medidas exactas pueden variar según el tipo de estufa/superficie de cocción que haya debajo.

*36" (91,4 cm) es lo recomendado para una altura de instalación de 72" (182,8 cm).

**30" (76,2 cm) es lo típico para una altura de instalación de 66" (167,6 cm).

*** Profundidad variable para gabinete de 13" (33 cm) a 16" (40,6 cm), consulte la tabla a continuación, los tamaños en la columna de la izquierda están alineados, el tamaño en la columna de la derecha se destaca.

	Profundidad a ras (gabinete + puerta)	Profundidad sobresaliente (gabinete + puerta)
	A. (Gabinete + puerta) B. Placa de montaje sobresaliente	A. (Gabinete + puerta) B. Placa de montaje sobresaliente
L	13 3/4" a 14" (35 cm a 35,6 cm)	13 a 13 3/4" (33 cm a 35 cm)
M	14 1/4" a 14 1/2" (36,2 cm a 36,8 cm)	14 a 14 1/4" (35,6 cm a 36,2 cm)
N	14 3/4" a 15" (37,5 cm a 38,1 cm)	14 1/2" a 14 3/4" (36,8 cm a 37,5 cm)
P	15 1/4" a 15 1/2" (38,7 cm a 39,4 cm)	15" a 15 1/4" (38,1 cm a 38,7 cm)
R	15 3/4" a 16" (40 cm a 40,6 cm)	15 1/2" a 15 3/4" (39,4 cm a 40 cm)

Dimensiones del producto

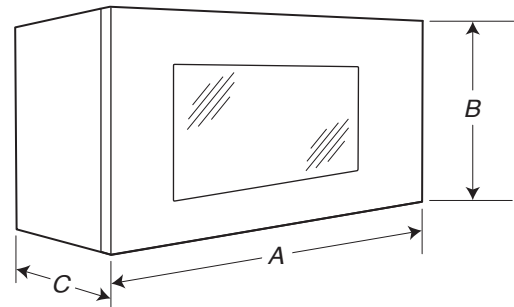

- A. 29 7/8" (76,1 cm)
- B. 17 7/8" (45,4 cm)
- C. 12 1/8" (31,3 cm)

Encontrar las vigas de pared

NOTA: Si no hay pies derechos de pared dentro de la abertura del gabinete, no instale el horno de microondas.

Vea las ilustraciones en "Posibles configuraciones de las vigas de pared".

1. Ubique los bordes de las vigas de pared dentro de la abertura con un detector de vigas.
2. Marque el centro de cada viga y trace una línea a plomo hacia abajo desde el centro de cada viga. Vea las ilustraciones en "Posibles configuraciones de las vigas de pared".

Posibles configuraciones de las vigas de pared

Estas representaciones muestran ejemplos de las configuraciones de instalación preferidas con la placa de montaje.

Sin vigas de pared en los orificios de extremo
Figura 1

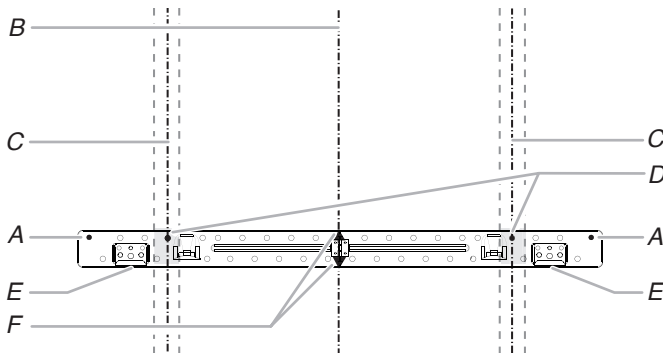

- | | |
|---|--|
| A. Orificios de extremo (en la placa de montaje) | D. Orificios para tirafondos |
| B. Línea central vertical de la abertura del gabinete | E. Lengüetas de soporte |
| C. Líneas centrales de las vigas de pared | F. Marcas centrales de la placa de montaje |

Sin vigas de pared en los orificios de extremo
Figura 2

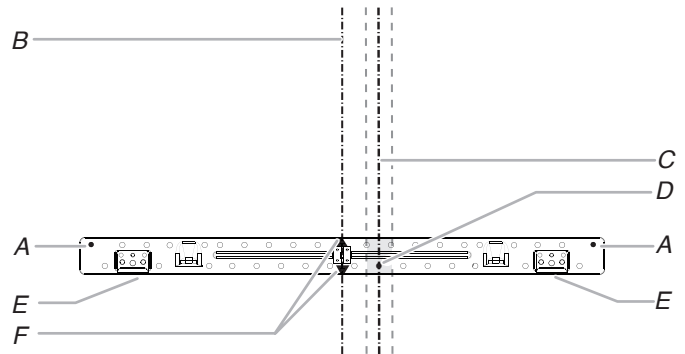

NOTA: Si las vigas de pared están a no más de 6" (15,2 cm) de la línea central vertical, solamente se podrá hacer una instalación con recirculación o una instalación con ventilación en el techo.

- | | |
|---|--|
| A. Orificios de extremo (en la placa de montaje) | D. Orificios para tirafondos |
| B. Línea central vertical de la abertura del gabinete | E. Lengüetas de soporte |
| C. Líneas centrales de las vigas de pared | F. Marcas centrales de la placa de montaje |

Viga de pared en orificios de extremo
Figura 3

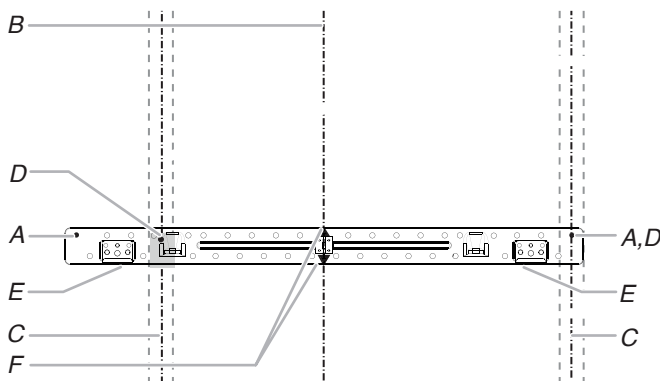

- | | |
|---|--|
| A. Orificios de extremo (en la placa de montaje) | D. Orificios para tirafondos |
| B. Línea central vertical de la abertura del gabinete | E. Lengüetas de soporte |
| C. Líneas centrales de las vigas de pared | F. Marcas centrales de la placa de montaje |

Viga de pared en orificios de extremo
Figura 4

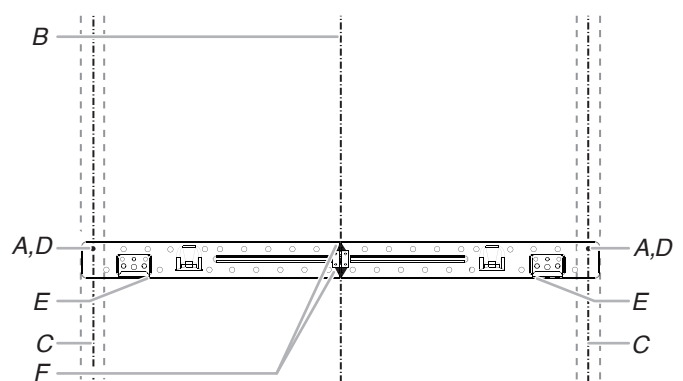

- | | |
|---|--|
| A. Orificios de extremo (en la placa de montaje) | D. Orificios para tirafondos |
| B. Línea central vertical de la abertura del gabinete | E. Lengüetas de soporte |
| C. Líneas centrales de las vigas de pared | F. Marcas centrales de la placa de montaje |

Marcar gabinete superior

1. Con la cinta de medir, marque claramente la línea central vertical de la abertura. Asegúrese de que esté alineada con la línea central de la pared vertical.

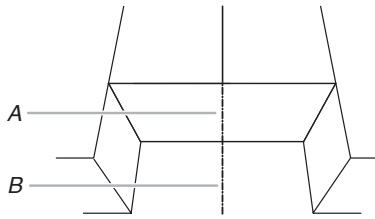

A. Línea central del gabinete superior
B. Línea central de la pared

La plantilla del gabinete superior es apta para una profundidad de instalación de gabinete de 13" (35 cm) a 16" (40,6 cm), pero necesita algunos ajustes para diferentes profundidades. Vea los pasos siguientes.

2. Con una cinta de medir, mida la profundidad del gabinete. La plantilla del gabinete superior es para uso de gabinete de profundidad variable, encuentre una dimensión de su gabinete en la tabla a continuación.

	Profundidad a ras (gabinete + puerta)	Profundidad sobresaliente (gabinete + puerta)
L	13 ³ / ₄ " a 14" (35 cm a 35,6 cm)	13 a 13 ³ / ₄ " (33 cm a 35 cm)
M	14 ¹ / ₄ " a 14 ¹ / ₂ " (36,2 cm a 36,8 cm)	14 a 14 ¹ / ₄ " (35,6 cm a 36,2 cm)
N	14 ³ / ₄ " a 15" (37,5 cm a 38,1 cm)	14 ¹ / ₂ " a 14 ³ / ₄ " (36,8 cm a 37,5 cm)
P	15 ¹ / ₄ " a 15 ¹ / ₂ " (38,7 cm a 39,4 cm)	15" a 15 ¹ / ₄ " (38,1 cm a 38,7 cm)
R	15 ³ / ₄ " a 16" (40 cm a 40,6 cm)	15 ¹ / ₂ " a 15 ³ / ₄ " (39,4 cm a 40 cm)

NOTA: Hay dos métodos de instalación, uno está al ras de la puerta del gabinete, el otro sobresale de la puerta del gabinete. Encuentre las dimensiones de su gabinete en la tabla anterior, las dimensiones en la columna de la izquierda están al ras de la puerta del gabinete, las dimensiones en la columna de la derecha sobresalen de la puerta del gabinete.

A ras de la puerta del gabinete, instalación de alineación frontal, siga los pasos siguientes:

3. Por ejemplo, la profundidad del gabinete es de 14" (35,6 cm), debe cortar o doblar la parte gris de la plantilla del gabinete superior.

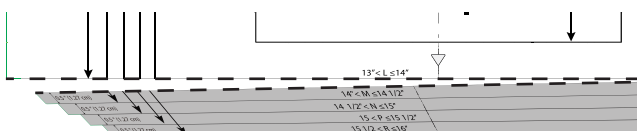

4. Coloque y pegue la plantilla del gabinete superior contra la parte inferior del gabinete superior.

NOTAS:

- Asegúrese de que el borde frontal de la plantilla del gabinete superior se alinee con el borde frontal del gabinete superior.
- Asegúrese de que las marcas centrales en la plantilla del gabinete superior se alineen con la línea central del gabinete superior que se dibujó en el paso 1.

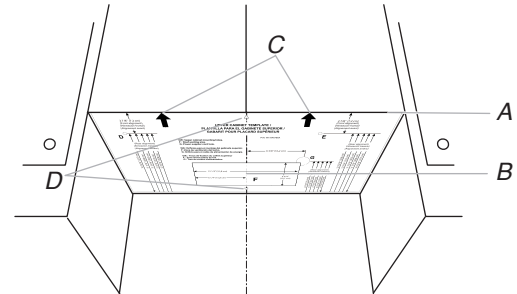

A. Extremo frontal de la plantilla del gabinete superior y extremo frontal del gabinete superior
B. Línea central del gabinete superior
C. Flechas sobre la plantilla del gabinete superior
D. Marcas centrales en la plantilla del gabinete superior

NOTA: Si las puertas del gabinete superior sobresalen del gabinete superior, puede ajustar la plantilla hacia afuera para que quede al ras con la puerta del gabinete superior.

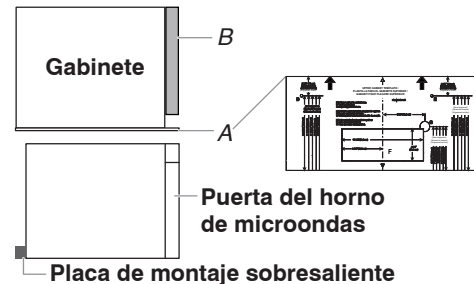

A. Borde frontal de la plantilla
B. Puerta del gabinete superior

Para que sobresalga de la puerta del gabinete, instalación de alineación posterior, siga los pasos a continuación:

5. Por ejemplo, la profundidad del gabinete es de 13¹/₂" (34,2 cm), debe cortar o doblar la parte gris de la plantilla del gabinete superior.

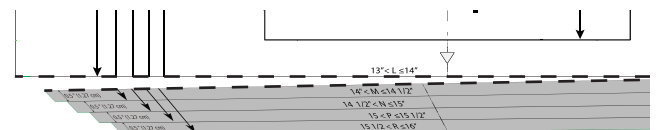

6. Coloque y pegue la plantilla del gabinete superior contra la parte inferior del gabinete superior.

NOTAS:

- Asegúrese de que la línea L en la plantilla del gabinete superior se alinee con el borde posterior del gabinete superior.
- Asegúrese de que las marcas centrales en la plantilla del gabinete superior se alineen con la línea central del gabinete superior que se dibujó en el paso 1.

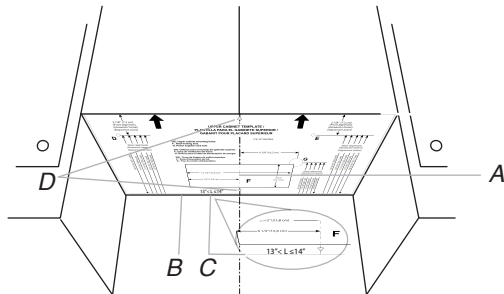

- A. Línea central del gabinete superior y línea central de la plantilla del gabinete superior
- B. Borde trasero del gabinete superior
- C. Línea L en la plantilla del gabinete superior
- D. Marcas centrales en la plantilla del gabinete superior

Marque la pared posterior

El horno de microondas deberá instalarse como mínimo sobre una viga de pared, preferentemente dos, usando como mínimo un tirafondo, preferentemente dos. Consulte la sección "Encontrar las vigas de pared" para ver dónde se encuentran.

1. Con la cinta de medir, ubique y marque claramente la línea central vertical de la abertura.

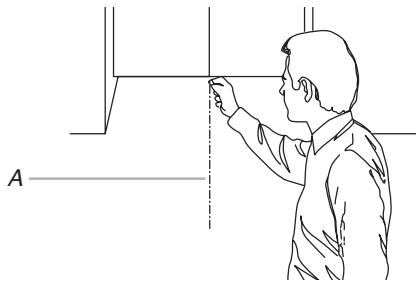

A. Línea central

2. Fije con cinta la plantilla de pared en su lugar. Alinee la marca central en la plantilla de pared sobre el dibujo de la línea central vertical en el paso 1. Asegúrese de que la plantilla de la pared esté nivelada y que la parte superior de la plantilla de la pared esté apoyada contra el borde inferior del gabinete superior.

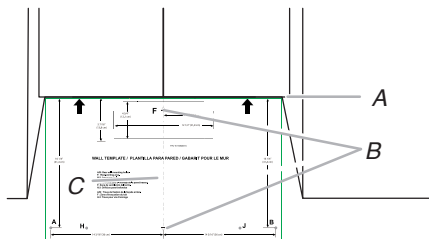

- A. Borde inferior del gabinete superior y parte superior de la plantilla de pared
- B. Marcas centrales en la plantilla de pared
- C. Línea central

NOTA: Si el borde frontal del gabinete superior está más bajo que el borde posterior, baje la plantilla de pared para que su parte superior quede nivelada con el borde frontal del gabinete.

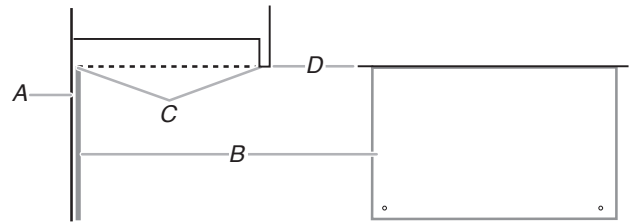

- A. Pared posterior
- B. Borde trasero del gabinete superior
- C. La parte superior de la plantilla de pared deberá alinearse con el borde frontal del gabinete
- D. Borde frontal del gabinete superior

Taladrar los orificios en el gabinete superior

1. Con una sierra perforadora de 3/4" (1,9 cm), corte el orificio del cable de alimentación (A), que es "G" en la plantilla del gabinete superior.
2. Perfore dos orificios para tuercas de montaje (B), que son orificios de 3/8" (10 mm) en los puntos "D" y "E" en la plantilla del gabinete superior. Son para dos pernos de 1/4-20 x 3" y las arandelas que se usan para asegurar el horno de microondas al gabinete superior.

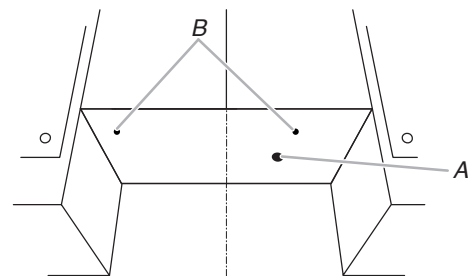

- A. Orificio para el cable eléctrico
- B. Orificios para la tuerca de montaje

NOTA: si el gabinete superior es de metal, el buje del cable de suministro se debe instalar alrededor del orificio del cable de suministro, como se muestra.

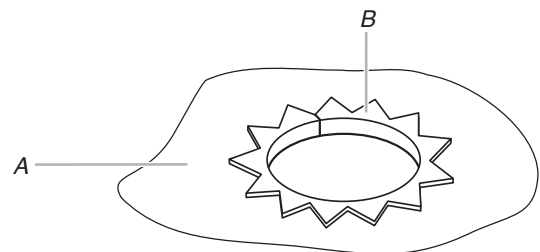

- A. Gabinete de metal
- B. Buje del cable de suministro de electricidad

Los pasos siguientes son únicamente para la instalación con ventilación en el techo, omita este paso si se trata de una instalación de ventilación de recirculación o ventilación a través del techo

3. Corte un orificio de 3/4 (1,9 cm) en una esquina del área rectangular sombreada "F" en la plantilla del gabinete superior.
4. Corte el área rectangular con una sierra caladora.

NOTA: Si el borde frontal del gabinete superior está más bajo que el borde posterior, baje la plantilla de pared para que su parte superior quede nivelada con el borde frontal del gabinete.

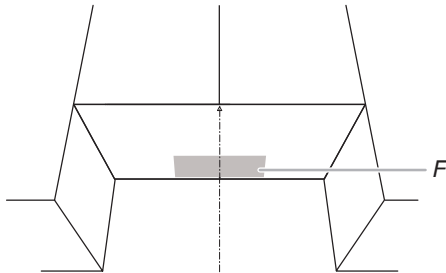

F. Área de recorte de la ventilación a través del techo

Taladre orificios en la pared posterior

Además de instalar la placa de montaje en al menos una viga de pared, se la debe sujetar a la pared en ambos orificios de extremo. Si los orificios de extremo no están sobre vigas de pared, use dos pernos de cabeza redonda de 3/16-24 x 3" con tuercas de palanca; si un orificio de extremo está sobre una viga de pared, use un tirafondo y un perno de cabeza redonda de 3/16-24 x 3" con una tuerca de palanca; o si ambos orificios de extremo se encuentran sobre vigas de pared, use dos tirafondos. A continuación se incluyen cuatro configuraciones de instalación.

Instalación sin vigas de pared en los orificios de los extremos (consulte la figura 1 en la sección "Ubicar las vigas de pared")

1. Taladre dos orificios de 5/8" (1,6 cm) a través de la pared en ambos orificios de los extremos (A y B).
2. Perfore cuatro orificios para tirafondos de 3/16" (5 mm), dos en las vigas de pared en los orificios (D y E) y dos en la pared en los orificios (H y J).

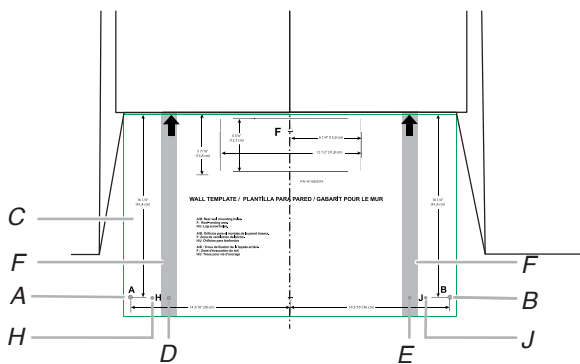

A y B. Dos orificios de extremo
C. Plantilla de pared
D, E, H y J. Cuatro orificios para tirafondos
F. Viga de pared

Instalación sin vigas de pared en los orificios de los extremos (consulte la figura 2 en la sección "Ubicar las vigas de pared")

1. Taladre dos orificios de 5/8" (1,6 cm) a través de la pared en ambos orificios de los extremos (A y B).
2. Perfore cuatro orificios para tirafondos de 3/16" (5 mm), dos en las vigas de pared en los orificios (D y E) y dos en la pared en los orificios (H y J).

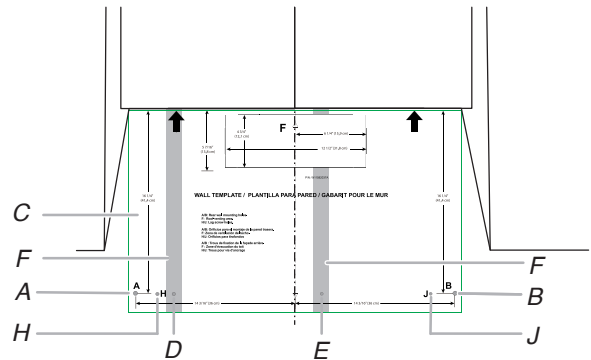

A y B. Dos orificios de extremo
C. Plantilla de pared
D, E, H y J. Cuatro orificios para tirafondos
F. Viga de pared

Instalación sin vigas de pared en los orificios de los extremos (consulte la figura 3 en la sección "Ubicar las vigas de pared")

1. Taladre un orificio de 5/8" (1,6 cm) a través de la pared en los orificios de los extremos (A).
2. Perfore cinco orificios para tirafondos de 3/16" (5 mm), uno en las vigas de pared en el orificio (D) y cuatro en la pared en los orificios (B, E, H y J).

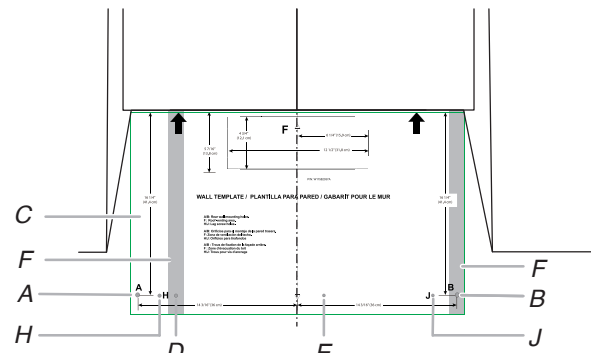

A. Orificios de extremo
B, E, H y J. Cinco orificios para tirafondos
C. Plantilla de pared
F. Viga de pared

Instalación de vigas de pared en ambos orificios de los extremos (consulte la figura 4 en la sección “Ubicar las vigas de pared”)

1. Perfore cuatro orificios para tirafondos de 3/16" (5 mm) en las vigas de pared y la pared en el orificio (A, B, H y J).
2. Taladre orificios de 5/8" (1,6 cm) través de la pared en orificio de extremo (D y E).

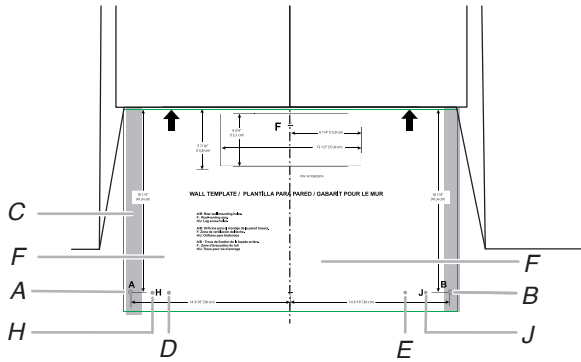

A y B. Dos orificios de extremo
 C. Viga de pared
 D, E, H y J. Cuatro orificios para tirafondos
 F. Plantilla de pared

3. Seleccione los ganchos correctos para la instalación, hay dos ganchos en el soporte M y N, depende de la profundidad del gabinete, seleccione el gancho correcto antes de la instalación.

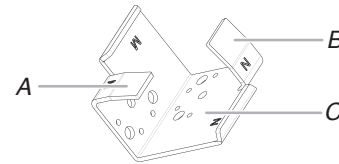

A. Gancho M
 B. Gancho N
 C. Soporte M y N

	Profundidad de gabinete
M	14" a 14 1/2" (35,6 cm a 36,8 cm)
N	14 1/2" a 15" (36,8 cm a 38,1 cm)

4. Por ejemplo la profundidad del gabinete es de 14 3/4", elija el gancho N y ponga los ganchos N viendo hacia afuera.

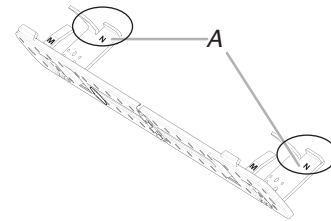

A. Gancho N

5. Sujete el soporte M y N con los tornillos que desinstaló en el paso 2.

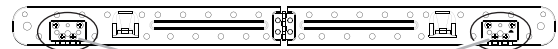

A. Tornillos

Prepare la placa de montaje sobresaliente

La placa de montaje saliente predeterminada con soporte en L se usa para el gabinete superior de más de 13" (33,02 cm) y hasta 14" (35,56 cm) de profundidad. Si su gabinete es de 14" (35,56 cm) a 15" (38,10 cm), desinstale el soporte en L, reemplácelo con el soporte M y N. Si su gabinete es de 15" (35,56 cm) a 16" (38,10 cm), reemplácelo con el soporte P y N. Utilice el soporte adecuado antes de colocar la placa de montaje sobresaliente en la pared.

Si su gabinete superior es más grande que 13" (33,02 cm) y hasta 14" (35,56 cm) de profundidad.

1. Saque la placa de montaje sobresaliente, que está doblada, ábrala a 180 grados en la placa.

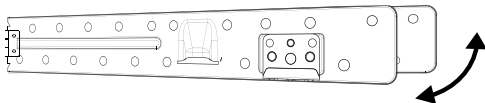

2. Fije la placa de montaje sobresaliente a la pared, siga los pasos de la sección “Fijar la placa de montaje sobresaliente a la pared”.

Si su gabinete superior es más grande que 14" (33,02 cm) y hasta 15" (35,56 cm) de profundidad.

1. Saque la placa de montaje sobresaliente, que está doblada, ábrala a 180 grados en la placa.

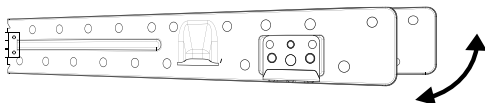

2. Desinstale el soporte en L de la placa. Guarde el soporte en L para un uso posterior.

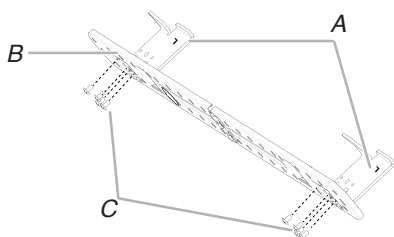

A. Soportes en L
 B. Placa
 C. Tornillos

Si su gabinete superior es más grande que 14" (33,02 cm) y hasta 15" (35,56 cm) de profundidad.

1. Saque la placa de montaje sobresaliente, que está doblada, ábrala a 180 grados en la placa.

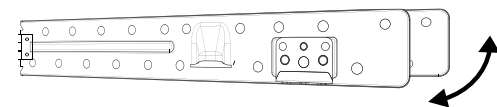

2. Desinstale el soporte en L de la placa. Guarde el soporte en L para un uso posterior.

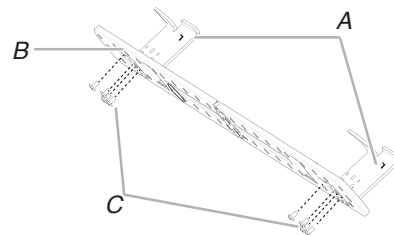

A. Soportes en L
 B. Placa
 C. Tornillos

3. Seleccione los ganchos correctos para la instalación, hay dos ganchos en el soporte R y P, depende de la profundidad del gabinete, seleccione el gancho correcto antes de la instalación.

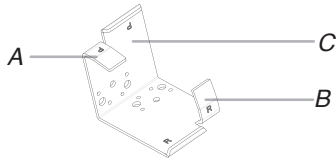

- A. Gancho P
B. Gancho R
C. Soporte P y R

	Profundidad de gabinete
P	15" a 15 1/2" (38,1 cm a 39,4 cm)
R	15 1/2" a 16" (39,4 cm a 40,6 cm)

4. Por ejemplo la profundidad del gabinete es de 15 1/4", elija el gancho P y ponga los ganchos P viendo hacia afuera.

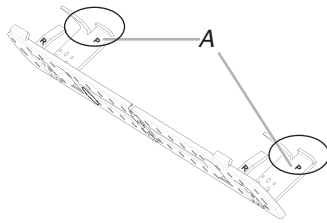

A. Gancho P

5. Sujete el soporte P y R con los tornillos que desinstaló en el paso 2.

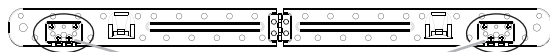

A. Tornillos

Fije la placa de montaje sobresaliente a la pared

NOTA: Asegure la placa de montaje a la pared en ambos orificios de extremo perforados en las vigas de pared y/o en la mampostería con pernos de cabeza redonda de 3/16-24 x 3" y tuercas de palanca o con tirafondos de 1/4 x 2". Consulte las ilustraciones de "Posibles configuraciones de las vigas de pared" en la sección "Ubique las vigas de pared".

NOTA: Si la profundidad del gabinete es ligeramente superior a 16" (40,6 cm), puede ser necesario utilizar varios de los espaciadores suministrados, entre la placa de montaje y la pared, para conseguir un aspecto más 'enrasado'. Pegue los espaciadores antes de colocar la placa de montaje en la pared.

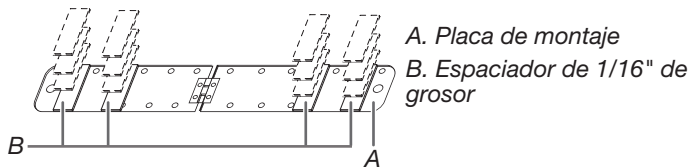

A. Placa de montaje
B. Espaciador de 1/16" de grosor

Profondeur de l'armoire	Profundidad del gabinete
13" to 16"	Placa de montaje sobresaliente
16 1/16"	Placa de montaje + espaciador de 12 piezas
16 1/8"	Placa de montaje + espaciador de 16 piezas
16 3/16"	Placa de montaje + espaciador de 4 piezas
16 1/4"	Placa de montaje + espaciador de 8 piezas

Sin vigas de pared en los orificios de extremo (figura 1)

NOTA: la placa de montaje se debe asegurar a la pared en al menos 1 viga de pared y también en ambos extremos.

1. Con los ganchos de soporte de la placa de montaje mirando hacia adelante, inserte pernos de cabeza redonda de 3/16-24 x 3" a través de ambos orificios de los extremos (A y B), inserte tirafondos de 1/4 x 2" (D, E, H, y J).

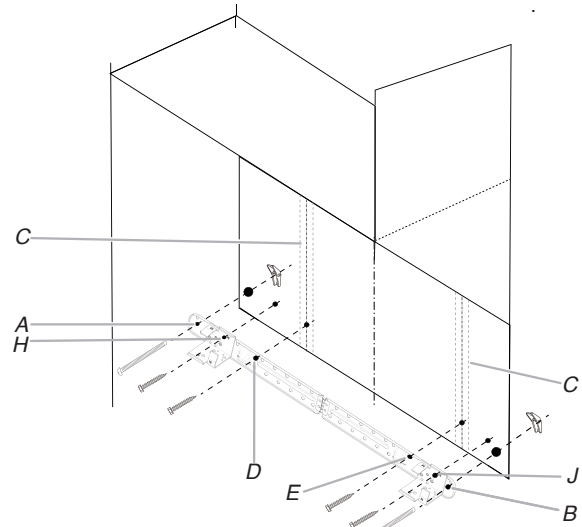

A y B. Dos orificios de extremo
C. Vigas de pared
D, E, H y J. Cuatro orificios para tirafondos

NOTA: Coloque tuercas de palanca en los pernos de la parte posterior de la placa de montaje. Deje suficiente espacio para que las tuercas de palanca atraviesen la pared y se abran.

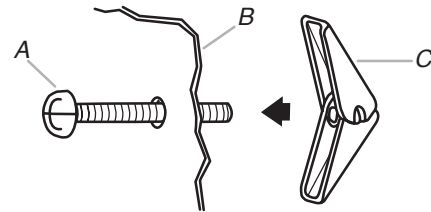

A. Perno de cabeza redonda de 3/16-24 x 3"
B. Placa de montaje
C. Tuerca de palanca con resorte

2. Coloque la placa de montaje en la pared.
3. Empuje los 2 pernos con las tuercas de ajuste con resorte a través de la mampostería y apriete manualmente los pernos para asegurarse que las tuercas se hayan abierto contra la mampostería.

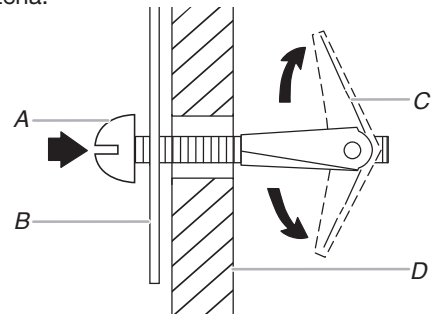

A. Perno de cabeza redonda de 3/16-24 x 3"
B. Placa de montaje
C. Tuerca de palanca con resorte
D. Mampostería

4. Inserte los tirafondos en los orificios taladrados en las vigas de pared en el paso 2 de "Instalación sin vigas de pared en los orificios de extremo" en la sección "Taladre orificios en la pared posterior".
5. Controle la alineación de la placa de montaje y asegúrese de que esté nivelada.
6. Apriete bien todos los tirafondos y pernos.

Sin vigas de pared en los orificios de extremo (figura 2)

Siga los pasos de instalación de la Figura 1.

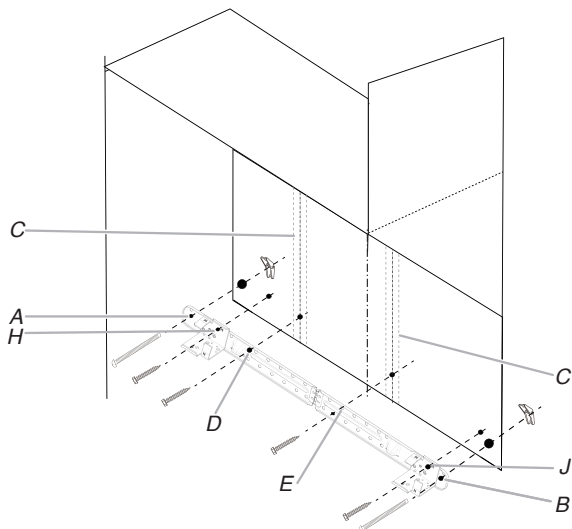

A y B. Dos orificios de extremo
C. Vigas de pared
D, E, H y J. Cuatro orificios para tirafondos

Vigas de pared en el orificio de extremo (figura 3)

Siga los pasos de instalación de la Figura 1.

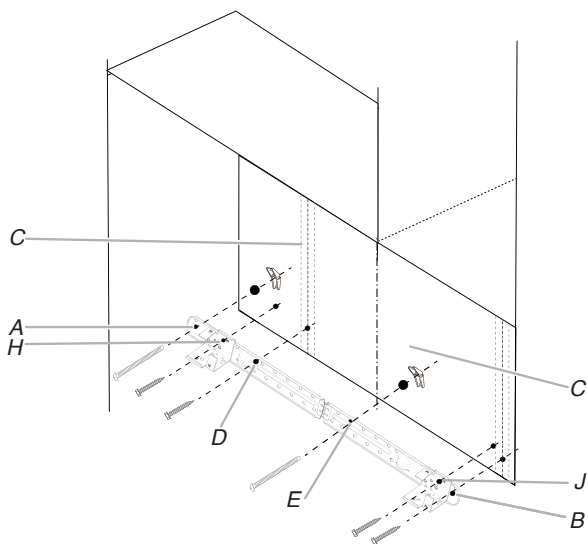

A y B. Dos orificios de extremo
C. Vigas de pared
D, E, H y J. Cuatro orificios para tirafondos

Vigas de pared en el orificio de extremo (figura 4)

Siga los pasos de instalación de la Figura 1.

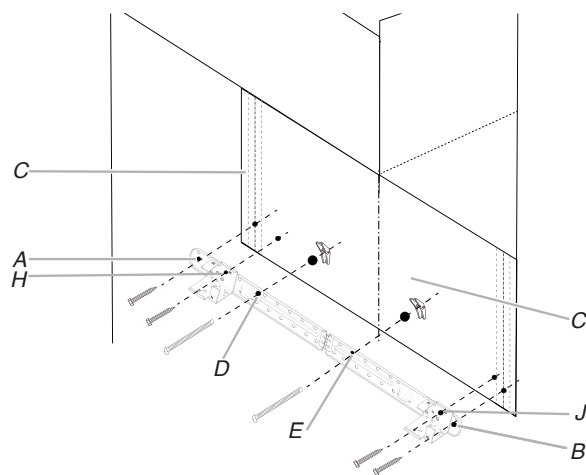

A y B. Dos orificios de extremo
C. Vigas de pared
D, E, H y J. Cuatro orificios para tirafondos

Comprobación de que los ganchos se han insertado en la posición correcta

Durante el montaje del horno microondas en el kit de montaje sobresaliente, compruebe si los ganchos colgantes del kit de montaje sobresaliente se han insertado en los orificios traseros de la placa inferior del horno microondas, y si los topes colgantes se han colocado contra la parte trasera del horno microondas (consulte la ilustración siguiente). Si no está en posición, ajuste el microondas.

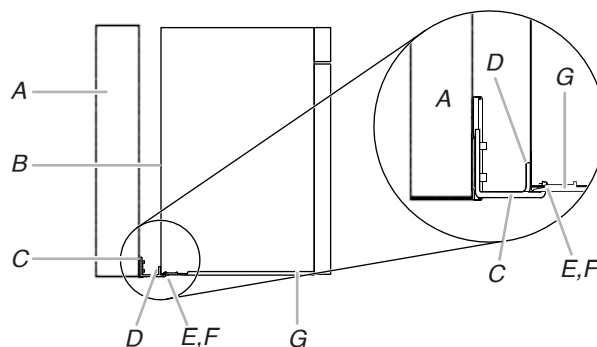

A. Pared
B. Parte trasera del horno microondas
C. Kit de montaje sobresaliente
D. Tope colgante
E. Gancho colgante
F. Orificio trasero de la placa inferior
G. Placa inferior

NOTES

NOTES

