

Microwave Hood Combination Control Guide

Feature Guide

WARNING: To reduce the risk of fire, electric shock, or injury to persons, read the IMPORTANT SAFETY INSTRUCTIONS, located in your appliance's Owner's Manual, before operating this appliance.

This manual covers several models. Your model may have some or all of the items listed. Refer to this manual or the Product Help section of our website at www.whirlpool.com/owners for more detailed instructions. In Canada, refer to our website www.whirlpool.ca/owners. For more specific details on a feature and steps to use the features listed, refer to the titled section for that feature.

⚠WARNING

Food Poisoning Hazard

Do not let food sit for more than one hour before or after cooking.





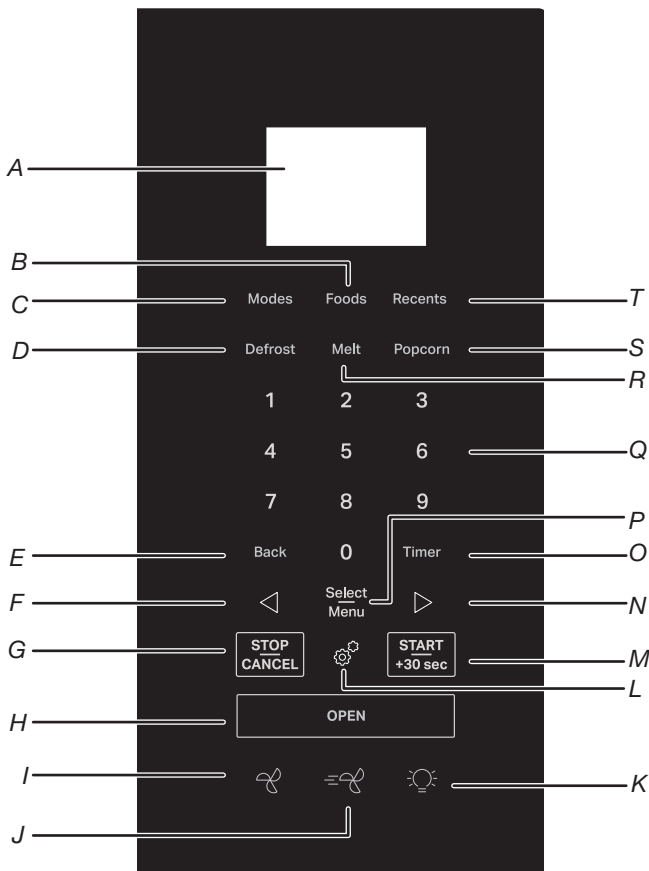





Doing so can result in food poisoning or sickness.

Buttons on Control Panel



- A. Display
- B. Food button
- C. Modes button
- D. Defrost button
- E. Back button
- F. Left arrow button
- G. Stop/Cancel button
- H. Open button
- I. Hood fan button
- J. Boost fan button
- K. Hood light button
- L. Settings button
- M. Start/+30 sec button
- N. Right arrow button
- O. Timer button
- P. Select/Menu button
- Q. Number key buttons
- R. Melt button
- S. Popcorn button
- T. Recents button

Electronic Oven Control

BUTTONS	FEATURE	INSTRUCTION
	Hood light	Press Hood light button repeatedly to adjusts the hood light setting among Lo (Low) (default) -> Med (Medium)-> Hi (High)->Off. The hood light function can be operated independent.
	Boost fan	Boost fan button is used to turn on hood fan on the most high level, when boost fan is on, the  icon will show on the display. The boost fan will last for 10 minutes, then the hood fan turn to the low level. Press the hood fan button repeatedly can turn off the hood fan.
	Hood fan	Press the Hood fan button repeatedly to adjusts the vent fan setting among Lo (Low) (default) -> Med (Medium)-> Hi (High)->Off. The hood fan function can be operated independent. The maximum run time for the hood fan is 4 hours. NOTE: To keep the microwave oven from overheating, the vent fan will automatically turn on if the temperature from the range or cooktop below the microwave oven gets too hot. When this occurs, the vent fan cannot be turned off. The "A" icon and  Icon will turn on the display. During auto fan running, you can not turn the hood fan off, but you change the fan level between High and Medium by pressing the Hood fan button and arrow buttons.
OPEN	Open the door	Touch the Open button to open the door.
START/+30 sec	Cooking start	The Start button begins any oven function. If cooking is interrupted by opening the door, touching Start button after the door is closed again will resume the preset cycle.
START/+30 sec	Quick start for 30 seconds	On the clock screen, pressing the START/+30 sec button will start the microwave at 100% power for the time amount of the key pressed. For example, if press START/+30 sec button four times, the microwave will start a 2 minute cycle at 100% power.
	Settings	There are several choices under the  button: Remote start, Cleaning and maintenance, preferences, connectivity and info. Instruction: <ol style="list-style-type: none"> 1. Press the  button repeatedly to select your choice. 2. Press Select/Menu button to confirm. 3. Press the "<" or ">" button toggle to the sub-settings. 4. Press Select/Menu button to confirm. See the Settings section for more detail.
STOP/CANCEL	Stop or cancel cooking function	During input Pressing the STOP/CANCEL button once will clear the input. Pressing the STOP/CANCEL button twice will exit input. During cooking cycle Pressing the STOP/CANCEL button once will pause the cycle. Pressing the STOP/CANCEL button twice will cancel the cycle.
	Left arrow	Press the left arrow button to change values, or move between pages, or dismiss the error and let the display goes back to the clock screen.
Select/Menu	Confirm/save the setting	At programming state, press the Select/Menu button to confirm/save the setting and go to the next step.
	Right arrow	Press the right arrow button to change values, or move between pages, or dismiss the error and let the display goes back to the clock screen.

BUTTONS	FEATURE	INSTRUCTION
Timer	Set or Cancel kitchen timer	<p>When the microwave shows the clock or running, to set the kitchen timer up to 24 hours. For example set the kitchen timer to 0hr 40 min 0 sec:</p> <ol style="list-style-type: none"> 1. Press Timer button. 2. Press number buttons 4000, the 00H 40M 00S is on the display. 3. Press Timer button to start. Press Timer button again to cancel if you like. 4. The kitchen timer is counting down. 5. Tones will be heard when the kitchen timer is finished. Press the Timer button again to dismiss, or wait timeout to exit.
Back	Go back to the previous screen	Press the Back button to go back to the previous screen.
Modes	More modes	Press the Modes button to reach more cooking modes, see the “Modes” section for details.
Foods	To reach common cooking recipes	Press the Foods button to reach common cooking recipes by category, see “Foods” section for details.
Recents	Allows you to save up to 7 most frequent menus and access quickly.	<p>To save menus:</p> <ol style="list-style-type: none"> 1. After completing a cooking cycle, e.g. Cook bacon. 2. Press the Recents button. 3. Press the Select/Menu button to save. <p>To access favorite menus:</p> <ol style="list-style-type: none"> 1. Press the Recents button. 2. Press the arrows button toggle to your favorite menu. 3. Press the Select/Menu button to select. 4. Press the START/+30 sec button to cook.
Defrost	Defrost	<ol style="list-style-type: none"> 1. Press the Defrost button. 2. Press the Arrow buttons to select food. 3. Press the Select/Menu button to confirm. 4. Follow the cooking instructions shows on the display, then press the Select/Menu button to confirm. 5. Press the arrows button adjust the amount/weight/quantity, or press number buttons to enter a valid amount/weight/quantity. 6. Close the door. 7. Press the START/+30 sec button to cook.
Melt	Melt	<ol style="list-style-type: none"> 1. Press the Melt button. 2. Press the Arrow buttons to select food. 3. Press the Select/Menu button to confirm. 4. Follow the cooking instructions shows on the display, then press the Select/Menu button to confirm. 5. Press the arrows button adjust the amount/weight/quantity, or press number buttons to enter a valid amount/weight/quantity. 6. Close the door. 7. Press the START/+30 sec button to cook.
Popcorn	Popcorn (Sensor)	<ol style="list-style-type: none"> 1. Press Popcorn button. 2. “Amount 3.0~3.5 oz, Press START/+30 sec” scrolling on the display. 3. Close the door. 4. Press the START/+30 sec button to cook.

Settings

The Settings selection button allows you access to the hidden functions within the Electronic Oven Control. These hidden functions are as below, you can use Arrow buttons to toggle to your favorite choice, use Back button to back to previous screen, use the Select/Menu button to select, and use STOP/CANCEL button to exit Settings.

HIDDEN	NOTES
Remote Start	Select Remote Start to enable the ability to utilize the app.
Cleaning and Maintenance	<ul style="list-style-type: none"> ■ Filter reminder: While the display shows the filter reminder, replace a new charcoal filter and remove the filter alert to retrieve another 6 months duration. More information, see the “Charcoal Filter Alert Reset” section. ■ Steam clean: This automatic cleaning cycle will help you to clean the microwave oven cavity and to remove unpleasant odors. More information, see the “Steam Clean” section.
Preference	<ul style="list-style-type: none"> ■ Display settings: Display clock On/Off: Set the Clock on, both Date and Time will be on the screen, set the Clock off, both Date and Time will be hidden. Display brightness: Set the brightness of the screen, the brightness is set is 20%, 40%, 60%, 80% and 100%. ■ Language and Regional: Language: English or Spanish (US model), English or French (Canada model) is available. Temperature unit: °F or °C is available. Weight unit: Imperial Oz or Lbs, Metric Grams or Kg is available. Time format: 12 hours or 24 hours format. ■ Light settings (on some models): Setting the hood light color to match your home lighting style. Daylight Cool white Warm white ■ Reset recents menu: This will help you to reset recents menu, after press Select button, you will lose all your recents menu options and cannot be undone. ■ Restore factory defaults: This will restore your product to the original factory default settings. ■ Sound volume: Set sound volume preferences. All sounds: On/Off. Timers and alerts:Max/High/Mid/Low/Off. Buttons and effects: Max/High/Mid/Low/Off. ■ Time and date: Microwave oven will automatically use Wi-Fi or manually set global Time and date configuration. Set time: Set time in 12 hours with AM/PM (default setting), if you want to set time in 24 hours format, change time format first. Set date: Set date in MM/DD/YY. Time format: 12 hours or 24 hours format.
Connectivity	<p>When Wi-Fi not connected, display will show:</p> <ul style="list-style-type: none"> ■ Connect to network: Download or open the app on your smart device to get going. Make sure bluetooth and Wi-Fi are on. ■ SAID code and MAC Address: SAID code and MAC address is displayed for the Wi-Fi module. <p>When Wi-Fi connected, display will show:</p> <ul style="list-style-type: none"> ■ Network information: Details for network information. ■ Forget network: Forget the network.
Info	<ul style="list-style-type: none"> ■ Demo mode: Set demo mode on/off. The demo code is 1234. ■ My appliance: Displays appliance info, customer support contact info. ■ Service and Support: Customer Support contact info, and Diagnostics is for service technicians only. ■ Software Terms and Conditions: The software terms and conditions. ■ Wi-Fi Terms and Conditions: Display Wi-Fi terms and conditions.

Standby Mode

When no functions are being used, the microwave oven will switch to standby mode and slightly dim the display brightness after about 10 minutes. Press any button or open the door, the display will return to normal lightness.

Charcoal Filter Alert Reset

The charcoal filter is behind the grease filter. It cannot be cleaned and should be replaced every 6 months, while the display shows the filter alert "Change the Charcoal Filter and reset reminder in Settings".

To remove the filter alert and reset filters duration:

After replacing the charcoal filter (see the instructions on the Quick Start Guide for how to replace the charcoal filter), to remove the filter alert on the display, retrieve another 6 months duration.

1. Press the Setting button, use the Arrow button to select Cleaning and Maintenance submenu, press Select/Menu button to enter.
2. Use the Arrow button to select the Reset filter submenu, press Select/Menu button to reset.

The charcoal filter retrieves another 6 months duration now.

NOTE: For roof venting and wall venting, charcoal filters are not necessary, but the filter alert still will appear every 6 months, you can follow above steps to remove the alert.

Steam Clean

This automatic cleaning cycle will help you to clean the microwave oven cavity and to remove unpleasant odors.

Before starting the cycle:

1. Remove all accessories from the cavity.
2. Put 250 mL water into a container (see our recommendations in the below section "Tips and suggestions").
3. Place the container directly on the middle of the oven bottom.
4. Close the door.

To Start The Cycle:

1. Press the Setting button, press the Arrow button scroll to Cleaning and Maintenance submenu, find the Steam Clean function.
2. Press the START/Add +30 sec button to start the function.

When The Cycle Is Finished:

1. Press the STOP/CANCEL button.
2. Remove the container.
3. Use a soft cloth or a paper towel with mild detergent to clean the interior surfaces.

Tips and suggestions:

For a better cleaning result, it is recommended to use a container with a diameter of 17-20 cm, and a height that is lower than 6.5 cm.

It is recommended to use a container of light plastic material that is suitable for the microwave.

As the container will be hot after the cleaning cycle is completed, it is recommended to use a heat resistant glove when removing the container from the microwave.

For a better cleaning effect and removal of unpleasant odors, add some lemon juice or vinegar to the water.

Display Clock

You can turn on/off the display clock . The setting is in the Settings-Preferences-Display Settings-Display clock submenu.

1. Press the Settings button, press the Arrow buttons select Preferences, press the Select/Menu button to confirm your setting.
2. Press the Select/Menu button to enter.
3. Press the Arrow buttons to switch on or off.
4. Press the Select/Menu button to confirm your setting.

Display Brightness

You can set the display brightness of the unit. The setting is in the Settings-Preferences-Display Settings-Display brightness submenu.

1. Press the Settings button, press the Arrow buttons, select Preferences, press the Select/Menu button to confirm your setting.
2. Press the Select/Menu button to enter.
3. Press the Arrow buttons, Display brightness 100% (default) is on the screen, press the Select/Menu button to enter.
4. Press the Arrow buttons to change brightness level in 100%, 80%, 60%, 40%, or 20%.
5. Press the Select/Menu button to confirm your setting.

Language

English, Spanish, French is available. The language setting is in the Settings-Preferences-Language and regional submenu.

1. Press the Settings button, press the Arrow buttons select Preferences, press the Select/Menu button to confirm your setting.
2. Press Arrow buttons to Language and regional submenu, press the Select/Menu button to confirm your setting.
3. Press the Select/Menu button to set the Language. Press the Arrow button to select English, Spanish or French.
4. Press the Select/Menu button to confirm your setting.

Temperature Unit

Fahrenheit and Celsius can be conserved for this unit. The temperature unit setting is in the Settings-Preferences-Language and regional submenu.

1. Press Settings button, use arrow button to Preferences, press the Select/Menu button to confirm your setting.
2. Press the arrow button to Language and regional submenu, press the Select/Menu button to confirm your setting.
3. Press the arrow button to the Temperature unit submenu, press the Select/Menu button to confirm your setting.
4. Press the arrow button to select °F or °C.
5. Press the Select/Menu button to confirm your setting.

Weight Unit

There are two systems Imperial and Metric for your option, ounce and pound is in the Imperial submenu, gram and kilogram is in the Metric submenu. The weight unit setting is in the Settings-Preferences-Language and regional submenu.

1. Press the Settings button, use Arrow buttons to Preferences, press the Select/Menu button to confirm your setting.
2. Press the Arrow buttons to Language and regional submenu, press the Select/Menu button to confirm your setting.
3. Press the Arrow buttons to Weight unit submenu, press the Select/Menu button to confirm your setting.
4. Press the Arrow buttons to select Oz, Lbs (Imperial) or Grams, Kgs (Metric).
5. Press the Arrow buttons to select your favorite weight unit.
6. Press the Select/Menu button to confirm your setting.

Time Format

There are 12 hours or 24 hours format for your option. The time format setting is in the Settings-Preferences-Language and regional submenu.

1. Press Settings button, press Arrow buttons to Preferences, press the Select/Menu button to confirm your setting.
2. Press the Arrow buttons to Language and regional submenu, press the Select/Menu button to confirm your setting.
3. Press the Arrow buttons to Time Format submenu, press the Select/Menu button to confirm your setting.
4. Press the Arrow buttons to select 12 hours or 24 hours.
5. Press the Select/Menu button to confirm your setting.

Light Settings(For Some Models Only)

User may change the hood light color: daylight, cool light or warm light. The setting is in the Settings-Preferences-Light settings submenu.

1. Press Settings button, press Arrow buttons to Preferences, press the Select/Menu button to confirm your setting.
2. Press Arrow buttons until Light setting submenu, press the Select/Menu button to confirm your setting.
3. Press the Select/Menu button to confirm your setting.

Reset Recents Menu

To reset recents menu, after press Select button, you will lose all your recents menu options and cannot be undone. The reset setting is in the Settings-Preferences-Reset Recents Menu submenu.

1. Press Settings button, press Arrow buttons to Preferences, press the Select/Menu button to confirm your setting.
2. Press Arrow buttons to Reset Recents Menu submenu, press the Select/Menu button to confirm your setting.
3. Press the Select/Menu button to confirm your setting.

Restore Factory Defaults

Users may set the microwave oven back to default state.

1. Press the Settings button, use Arrow buttons to Preferences, press the Select/Menu button to confirm your setting.
2. Press the Arrow buttons to Restore factory defaults submenu, press the Select/Menu button to confirm your setting.
3. Press the Select/Menu button to restore settings.

NOTE: System restarts and returns to idle. All features including all Settings and any stored value in memory will be reset.

Sounds Volume

Programming all sounds on/off and changing timers and alerts, buttons and effects volume.

All sounds: On or Off

Timers and alerts: Maximum, High, Medium, Low Off

Buttons and effects: Maximum, High, Medium, Low Off

Instruction:

1. Press the Settings button, use Arrow buttons to Preferences, press the Select/Menu button to confirm your setting.
2. Press the Arrow buttons to Sounds volume submenu, press the Select/Menu button to confirm your setting.
3. Press the Arrow buttons to toggle to the item you want to set.
4. Press the Select/Menu button to confirm your setting.

Time and Date

Microwave oven will set the time and date automatically using Wi-Fi, or you can set time and date manually by the following instruction.

Set Date: MM/DD/YY format, for example, setting the date to 01/01/24.

1. Press the Settings button, press Arrow buttons to Preferences, press the Select/Menu button to confirm your setting.
2. Press the Arrow buttons to Time and date submenu, press the Select/Menu button to confirm your setting.
3. Press the Arrow buttons until Set date, press the Select/Menu button to confirm your setting.
4. Press number 01 to set the month.
5. Press number 01 to set the date.
6. Press number 24 to set the year.
7. Press the Select/Menu button to confirm your setting.
8. Press the BACK button back to the home page.

Set Time (12 hours format is default setting):

Set the time with the below instructions, for example, setting the time to 3:30 AM:

1. Press the Settings button, press Arrow buttons to Preferences, press the Select/Menu button to confirm your setting.
2. Press the Arrow buttons to Time and Date submenu, press the Select/Menu button to confirm your setting.
3. Press the Select/Menu button when you see the Set time setting.
4. Press number 330, to set the time to 3:30.
5. Press the Arrow buttons toggle to AM. The display showed 3:30 AM.
6. Press the Select/Menu button to confirm your setting.
7. Press the BACK button back to the home page.

NOTE: If you like the 24 hours format, change the time format in the Time Format submenu.

For a 24 hours format, if the clock is blanking on the screen, set the date with the following instructions, the problem will be solved.

Time Format: 12 hours with AM/PM, or 24 hours format.

Connectivity

With your mobile device, get the JennAir app, connectivity setup instructions, terms of use, and privacy policy by scanning the QR.

IMPORTANT: Proper installation of your appliance prior to use is your responsibility. Be sure to read and follow the Installation Instructions that came with your appliance.

Connectivity requires Wi-Fi and account creation. App features and functionality subject to change. Data rates may apply. If you have any problems or questions, contact customer support.

You Will Need:

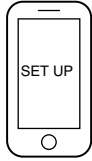

- A home wireless router supporting Wi-Fi, preferably 2.4 Ghz with WPA2 security. If you are unsure of your router's capabilities, refer to the router manufacturer's instructions.
- The router to be on and have a live internet connection.
- The SAID code and MAC address for your appliance may be needed. The SAID code and MAC address can be found in the Settings button with below instructions, or you can find it on your appliance upper left corner of the door, see below illustration 1.
- Mobile device with bluetooth connection capability with bluetooth turn on.
- Latest version (recommended) of the app.

Find the SAID code and MAC address through Settings->Connectivity->SAID code and MAC address.
Illustration 1

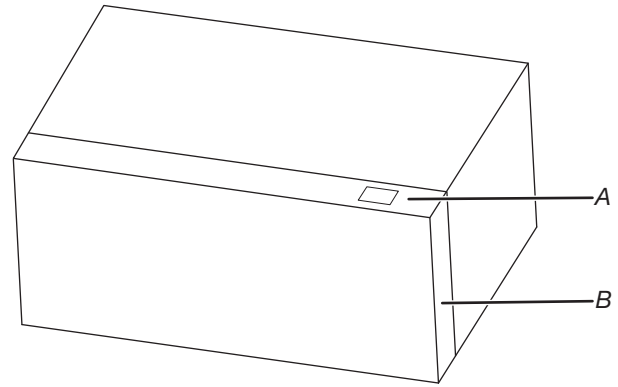

- A. SAID code and MAC address label
- B. Door

Once installed, launch the app. You will be guided through the steps to set up a user account and to connect your appliance. If you have any problems or questions, call us.

Microwave Cooking General Guide

⚠ WARNING

Food Poisoning Hazard

Do not let food sit for more than one hour before or after cooking.

Doing so can result in food poisoning or sickness.

1. Please follow the function instructions to cook the different types of foods.
2. For better cooking performance, it is recommended to stir/turn and let the food stand 1 minute after cooking and reheat.
3. For better cooking performance, try to use the preset button first.
4. For auto function, Auto functions never allow any change:
 - If the unit is currently sensing when the door was opened, the cycle will be canceled and return to the clock screen.
 - If the unit is not in a sensing state, you can start and proceed with remaining time after the door is shut and you press START/+30 sec.
 - After pressing stop (pause), the display will prompt to close door and press start OR press START/+30 sec button (if door is closed).

Percent/Name	Number	Use
100%	100	Quick heating convenience foods and foods with high water content, such as cooking soups with raw ingredients, heating beverages, and cooking most vegetables.
90%	90	Cooking small, tender pieces of meat, ground meat, poultry pieces, and fish fillets. Heating cream soups.
80%	80	Heating rice, pasta, or casseroles. Cooking and heating foods that need a cook power lower than high, for example, whole fish and meat loaf.
70%	70	Reheating ready-cooked food, single or multiple dishes.
60%	60	Cooking sensitive foods such as cheese and egg dishes, pudding, and custards.
50%	50	Cooking non-stirrable casseroles, such as lasagna.
40%	40	Cooking ham, whole poultry, and pot roasts.
30%	30	Melting chocolate and cheese.
20%	20	Melting butter, Heating bread, rolls, and pastries.
10%	10	Taking chill out of fruit softening butter, cheese, and ice cream. Defrosting bread, fish, meats, poultry, and precooked foods.

Tips and suggestions:

For better cooking performance, it is recommended to stir/turn and let the food stand 1 minute after cooking and reheat.

Manual Microwave Cooking

Follow the steps to cook with microwave manual mode, below example is 4 minutes 30 seconds cook time and 80% power level, and turn the turntable off.

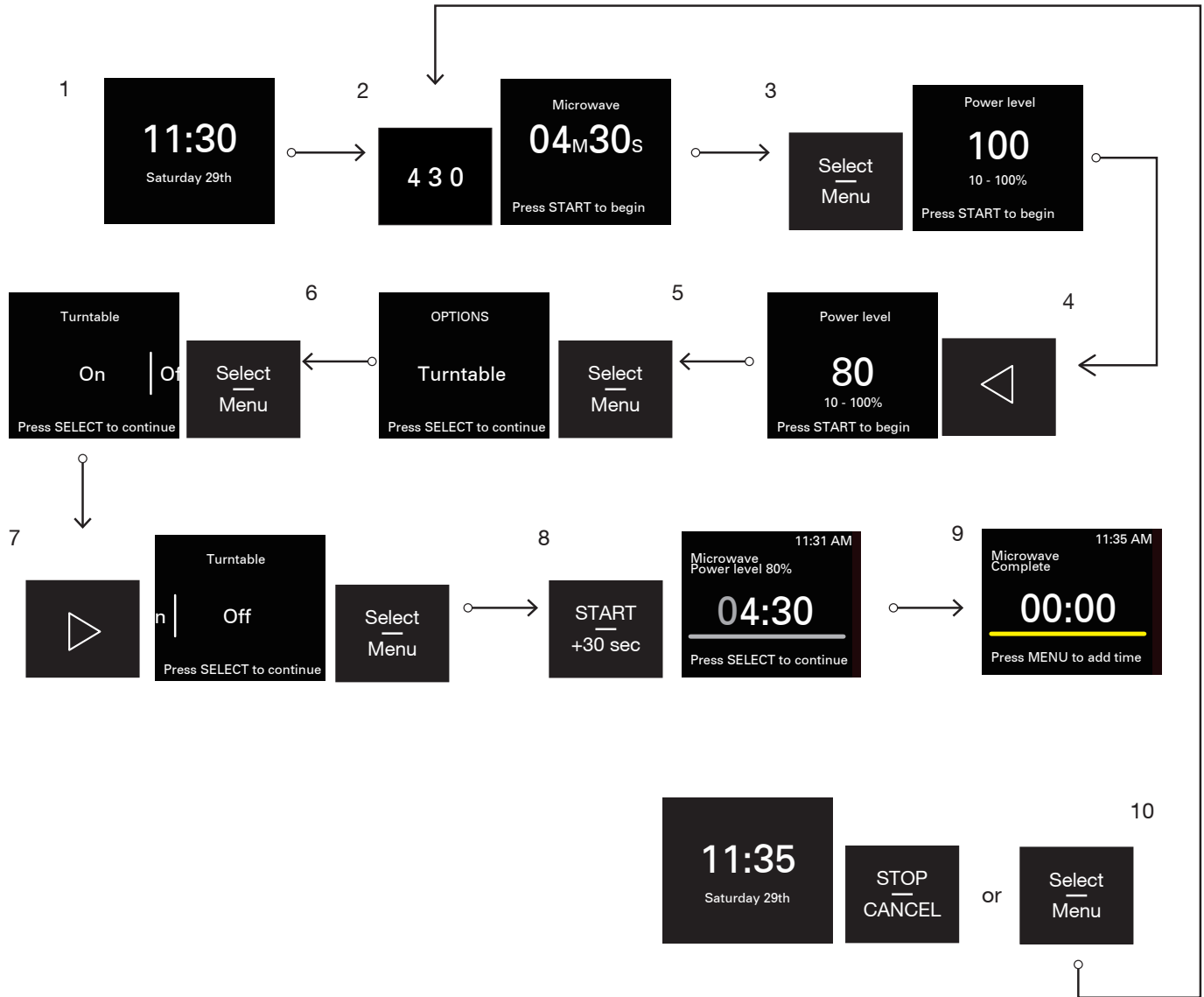

1. On the clock screen.
2. Press number buttons to enter cook time, such as set 4 minutes 30 seconds: press “4” “3” “0”. The default power level is 100%.
3. Press the Select/Menu button to change power level to 80%.
4. Press the left Arrow button twice to switch the power level 80.
5. Press Select/Menu button to turntable on/off screen.
6. Press Select/Menu button to continue.
7. Press left Right button to select Off and press Select/Menu button to confirm.
8. Press the START button to begin cooking.
9. Cooking completed.
10. Press the Select/Menu button to add time if you like and repeat the steps from step 2, or press the STOP/CANCEL button back to the idle state.

NOTE: The turntable can be turned on or off only during Manual cooking cycles. The steps 5–7 above can be skipped if not necessary.

Assisted Microwave Cooking

Follow the steps to cook with assisted microwave mode, below is an example to cook 2 slices bacon.

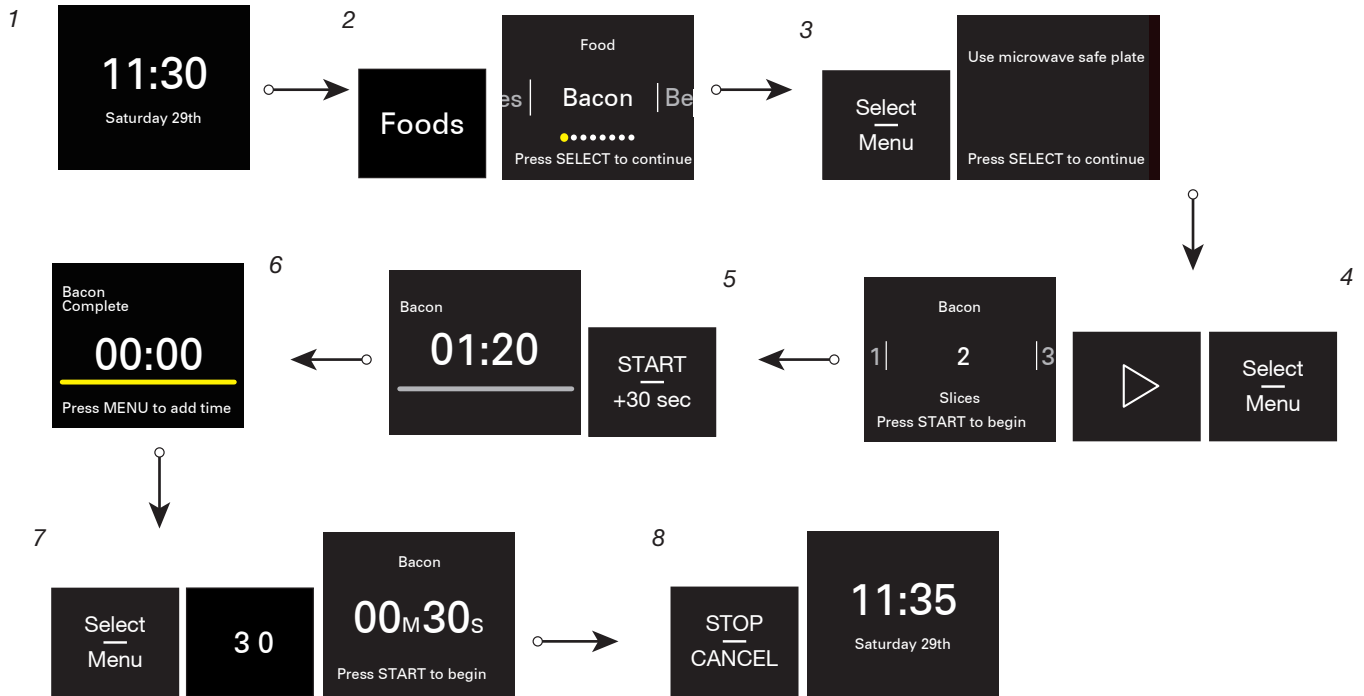

1. On the clock screen.
2. Press the Foods button, Bacon is the default.
3. Press the Select/Menu button to set slices. There are some cooking tips shown on the display, check and follow the tips.
4. Press the Select/Menu and right Arrow button to choose 2 slices of bacon.
5. Press the START/+30 sec button to begin cooking. The cooking time will be counted down.
6. Cooking completed.
7. Press the Select/Menu button to add time if you like, this step can be skipped, if you are satisfied with the doneness.
8. Press the STOP/CANCEL button back to the clock screen.

Defrost

This function allows you to quickly defrost food manually or automatically. Use this function to manually defrost, automatically defrost foods (see below chart).

Recipe	Weight	Accessories
Meat	0.2-6.6 lbs/0.1 lbs (91-2994 g/45 g)	Microwave safe container (Not provided)
Poultry	0.2-6.6 lbs/0.1 lbs (91-2994 g/45 g)	
Fish	0.2-4.4 lbs/0.1 lbs (91-1996 g/45 g)	
Manual Defrost	Enter time	

Tips:

- For optimal results, food should be 0°F (-18°C) or colder when defrosting.
- Unwrap foods and remove lids (from fruit juice) before defrosting.
- Shallow packages will defrost more quickly than deep blocks.
- Separate food pieces as soon as possible during or at the end of the cycle for more even defrosting.
- Foods left outside the freezer for more than 20 minutes or frozen ready-made food should not be defrosted using the Defrost feature but should be defrosted manually.
- Use small pieces of aluminium foil to shield parts of food such as chicken wings, leg tips, and fish tails. See the "Aluminium Foil and Metal" section first.
- Times and cooking powers have been present for defrosting a number of food types.

Melt

The Melt function allows you to do manual melt, automatically melt butter, cheese, chocolate.

Recipe	Weight	Accessories	Cooking Tips
Butter	0.5-2.0 sticks/0.5 stick	Microwave safe container (Not provided)	Unwrap and place in microwave-safe container.
Chocolate	4-12 oz/4 oz (113-340 g/113 g)		Place in microwave-safe container.
Cheese	8 oz (227 g), 16 oz (454 g)		Unwrap and place in microwave-safe container.
Manual melt	Enter time		/

Popcorn (Sense)

Senses 3.0-3.5 oz (85-99 g)

- Do not use regular paper bags or glassware.
 - Follow manufacturer's instructions when using a microwave popcorn popper.
 - Listen for popping to slow to one pop every 1 or 2 seconds, and then stop the cycle. Do not repop unpopped kernels.
 - For best results, use fresh bags of popcorn.
 - Cooking results may vary by brand and fat content. Follow the instructions provided by the microwave popcorn manufacturer.
1. Touch the Popcorn button.
 2. Touch the Select/Menu to select weight.
 3. Press the START/+30 sec.

Modes

Modes	Recipe	Weight	Cooking Tips	
Cook	Bacon	1-6 slices/1 slice	Cover paper plate with 2 paper towels. Place slice of bacon in center of paper plate. Cover with another paper towel. Place bacon in center of the oven.	
	Canned Vegetables	1-4 cups/1 cup	Start from room temperature. Place in microwave-safe container. Cover the dish, leaving an air ventilation. Stir and let stand for 3 minutes after cooking.	
	Fresh Vegetables	1-4 cups/1 cup	Start from room temperature. Place in microwave-safe container. Add 2 tablespoons water to 1-2 cups, add 4 tablespoons water to 3-4 cups. Cover the dish, leaving an air ventilation. Stir and let stand for 3 minutes after cooking.	
	Frozen Vegetables	1-4 cups/1 cup	Start from frozen temperature. Place in microwave-safe container. Add 2 tablespoons water to 1-2 cups, add 4 tablespoons water to 3-4 cups. Cover the dish, leaving an air ventilation. Stir and let stand for 3 minutes after cooking.	
	Pota- to	Small	1-4pieces/1 piece	Enter 1-4 pieces, 3-5 oz (85-140 g) each. Pierce each potato several times with a fork. Placed on paper towel on turntable center. Let stand for 5 minutes after cooking.
		Large	1-4pieces/1 piece	Enter 1-4 pieces, 8-10 oz (227-283 g) each. Pierce each potato several times with a fork. Place on paper towel on turntable center. Let stand for 5 minutes after cooking.
	Scrambled Eggs	1-4 slices/1 slice	Cover measuring cup with plastic wrap. Place in microwave-safe container. Cover the dish, leaving an air ventilation. Stir and let stand for 3 minutes after cooking.	
Manual Cook		Enter time	/	
Reheat	Beverage	1, 2 cups	Do not cover.	
	Casserole	1, 2, 3, 4 cups	Place in microwave-safe container. Cover with plastic wrap and vent. Stir and let stand 2-3 minutes after reheating.	
	Dinner Plate	1 plate (283-425 g)	Place food on plate. Cover with plastic wrap and vent. Let stand 2-3 minutes after reheating.	
	Soup	1, 2, 3, 4 cups	Place in microwave-safe container. Cover with plastic wrap and vent. Stir and let stand 2-3 minutes after reheating.	
	Manual Reheat		Enter time	
Soften	Butter	0.5-2.0 sticks/0.5 stick	Unwrap and place in microwave-safe container.	
	Ice Cream	16, 32, 48, 64 oz/16 oz (454-1.8 kg/454 g)	Place ice-cream container on turntable.	
	Cream Cheese	8 oz (227 g)	Unwrap and place in microwave-safe container.	
	Manual Soften		Enter time	/
Keep warm	Keep Warm	15-60 minutes (default: 30 minutes)	See the "Keep Warm" section for details.	

Keep Warm

⚠WARNING

Food Poisoning Hazard

Do not let food sit for more than one hour before or after cooking.

Doing so can result in food poisoning or sickness.

This function allows you to keep your dishes warm automatically.

1. Use a microwave safe container.
2. Press the Modes button and press arrow button repeatedly, until reach the Keep Warm submenu.
3. Press the number button to set time. Default time is 30 minutes.
4. Press the START/+30 sec button to start.

Foods

Recipe	Weight	Cooking Tips	
Bacon	1-6 slices/1 slice	See Modes section for details	
Beverage	1, 2 cups	See Modes section for details	
Butter (Melt/Soften)	0.5-2.0 sticks/0.5 stick	See Modes and melt sections for details	
Casserole	1, 2, 3, 4 cups	See Modes section for details	
Cheese	8 oz (227 g), 16 oz (454 g)	See Melt section for details	
Chocolate	4-12 oz/4 oz (113-340 g/113 g)	See Melt section for details	
Cream Cheese	8 oz (227 g)	See Modes section for details	
Dinner Plate	1 plate (283-425 g)	See Modes section for details	
Fish	0.2-4.4 lbs/0.1 lbs	See Defrost section for details	
Ice Cream	16, 32, 48, 64 oz/16 oz (454 g-1.8 kg/454 g)	See Modes section for details	
Meat	0.2-6.6 lbs/0.1 lbs (91-2994 g/45 g)	See Defrost section for details	
Potato	Small	1-4 pieces/1 piece	See Modes section for details
	Large	1-4 pieces/1 piece	See Modes section for details
Poultry	0.2-6.6 lbs/0.1 lbs (91-2994 g/45 g)	See Defrost section for details	
Scrambled Eggs	1-4 slices/1 slice	See Modes section for details	
Soup	1, 2, 3, 4 cups	See Modes section for details	
Canned Vegetables	1-4 cups/1 cup	See Modes section for details	
Fresh Vegetables	1-4 cups/1 cup	See Modes section for details	
Frozen Vegetables	1-4 cups/1 cup	See Modes section for details	

Recents

The recents function automatically saves your 7 most frequently used cycles.

To quickly access your favorite cycles:

1. Press the Recents button.
2. Press the arrow button toggle to your favorite cycle (popcorn or melt butter for example).
3. Press the Select/Menu button to select.
4. Press the START/+30 sec button to cook.

NOTE: You can clear all cycles in the recents menu, see the "Reset Recents Menu" for details.

Guide des commandes de l'ensemble four à micro-ondes/hotte

Guide des caractéristiques

AVERTISSEMENT : Pour réduire le risque d'incendie, de décharge électrique ou de blessures, lire les INSTRUCTIONS IMPORTANTES DE SÉCURITÉ du guide d'utilisation de votre appareil avant de faire fonctionner cet appareil.

Le présent manuel couvre plusieurs modèles. Votre modèle peut comporter toutes les caractéristiques énumérées ou seulement certaines d'entre elles. Consulter ce manuel ou la section d'aide pour ce produit sur notre site Web au www.whirlpool.com/owners pour obtenir des instructions plus détaillées. Au Canada, consulter notre site Web au www.whirlpool.ca/proprietaire. Pour obtenir plus d'information sur une caractéristique ou sur les étapes pour utiliser les caractéristiques mentionnées, consulter la section titre de la caractéristique.

AVERTISSEMENT

Risque d'empoisonnement alimentaire

Ne pas laisser des aliments reposer plus d'une heure avant ou après la cuisson.





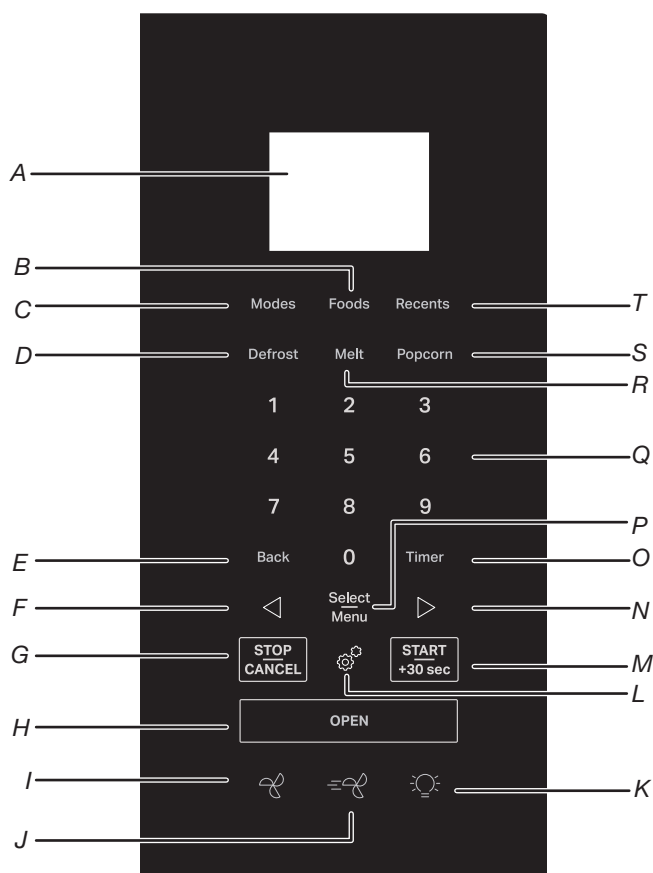



Le non-respect de cette instruction peut causer un empoisonnement alimentaire ou une maladie.



Boutons sur le tableau de commande



- A. Affichage
- B. Bouton Food (Aliments)
- C. Bouton Modes
- D. Bouton Defrost (Décongélation)
- E. Bouton Back (Retour)
- F. Flèche vers la gauche
- G. Bouton Stop/Cancel (Arrêt/Annulation)
- H. Bouton Open (Ouvrir)
- I. Bouton Hood fan (Ventilateur de hotte)
- J. Bouton Boost (Puissance élevée) du ventilateur
- K. Bouton Hood light (Éclairage de hotte)
- L. Bouton Settings (Réglage)
- M. Bouton Start/+30 sec (Mise en marche/+30 s)
- N. Flèche vers la droite
- O. Bouton Timer (Minuterie)
- P. Bouton Select/Menu (Sélection/Menu)
- Q. Touches numériques
- R. Bouton Melt (Faire fondre)
- S. Bouton Popcorn (Maïs à éclater)
- T. Bouton Recents (Rappels)

Module de commande électronique du four

BOUTONS	CARACTÉRIS- TIQUE	INSTRUCTIONS
	Hood light (Éclairage de hotte)	Appuyer plusieurs fois sur le bouton Hood light (Éclairage de hotte) pour en régler l'éclairage entre Lo (Bas) (par défaut) → Med (Moyen) → Hi (Élevé) → Off (Éteint). La fonction de lampe de hotte peut être utilisée de façon indépendante.
	Boost (Puissance élevée) du ventilateur	Le bouton Boost (Puissance élevée) du ventilateur permet d'activer le ventilateur de la hotte au niveau le plus élevé. Lorsque le ventilateur est activé, l'icône  s'affiche sur l'écran. Le ventilateur fonctionne en puissance élevée pendant 10 minutes, puis passe au niveau inférieur. Appuyer plusieurs fois sur le bouton du ventilateur de la hotte peut désactiver le ventilateur de la hotte.
	Hood fan (Ventilateur de hotte)	Appuyer plusieurs fois sur le bouton Hood fan (Ventilateur de hotte) pour en régler la puissance entre Lo (Basse) (par défaut) → Med (Moyenne) → Hi (Élevée) → Off (Éteinte). La fonction de ventilateur de hotte peut être utilisée de façon indépendante. La durée maximale de fonctionnement du ventilateur de la hotte est de 4 heures. REMARQUE : Pour empêcher le four à micro-ondes de surchauffer, le ventilateur se met automatiquement en marche si la température de la cuisinière ou de la table de cuisson située sous le four à micro-ondes devient trop élevée. Lorsque cela se produit, il est impossible d'éteindre le ventilateur. L'icône « A » et l'icône  s'allumeront à l'écran. Pendant le fonctionnement du ventilateur automatique, il est impossible d'éteindre le ventilateur de la hotte, mais il est possible de changer le niveau du ventilateur entre haut et moyen en appuyant sur le bouton Hood fan (Ventilateur de la hotte) et sur les boutons fléchés.
OPEN (OUVRIR)	Ouvrir la porte	Appuyer sur le bouton Open (Ouvrir) pour ouvrir la porte.
START/+30 sec (MISE EN MARCHÉ/+30 s)	Démarrage de la cuisson	Le bouton Start (Mise en marche) met en marche n'importe quelle fonction du four. Si la cuisson est interrompue en ouvrant la porte, appuyer sur le bouton Start (Mise en marche) une fois la porte fermée pour relancer le programme pré-réglé.
START/+30 sec (MISE EN MARCHÉ/+30 s)	Démarrage rapide pour 30 secondes	Sur l'écran de l'horloge, le fait d'appuyer sur le bouton START/+30 sec (MISE EN MARCHÉ/+30 s) fait démarrer le four à micro-ondes à 100 % de sa puissance pendant le nombre de fois où le bouton est enfoncé. Par exemple, en appuyant quatre fois sur le bouton START/+30 sec (MISE EN MARCHÉ/+30 s), le four à micro-ondes démarre pour 2 minutes à 100 % de sa puissance.
	Settings (Réglages)	Il y a plusieurs choix sous le bouton  : Remote start (Activation à distance), Cleaning and maintenance (Nettoyage et entretien), preferences (préférences), connectivity (connectivité) et info. Instruction : <ol style="list-style-type: none"> 1. Appuyer sur le bouton  plusieurs fois pour sélectionner votre choix. 2. Appuyer sur bouton Select/Menu (Sélectionner/Menu) pour confirmer. 3. Appuyer sur les boutons « < » ou « > » pour basculer vers les sous-réglages. 4. Appuyer sur bouton Select/Menu (Sélectionner/Menu) pour confirmer. Voir la section Réglage pour plus de détails.
STOP/CANCEL (ARRÊT/ANNULATION)	Arrêt ou annulation d'une fonction de cuisson	Pendant l'entrée Appuyer une fois sur le bouton STOP/CANCEL (ARRÊT/ANNULATION) pour effacer l'entrée. Appuyer deux fois sur le bouton STOP/CANCEL (ARRÊT/ANNULATION) pour quitter l'entrée. Pendant la cuisson Appuyez une fois sur le bouton STOP/CANCEL (ARRÊT/ANNULATION) pour interrompre le cycle. Appuyer deux fois sur le bouton STOP/CANCEL (ARRÊT/ANNULATION) pour annuler le cycle.

BOUTONS	CARACTÉRIS- TIQUE	INSTRUCTIONS
	Flèche vers la gauche	Appuyer sur la flèche vers la gauche pour modifier les valeurs, passer d'une page à l'autre ou supprimer l'erreur et laisser l'affichage revenir à l'horloge.
Select/Menu (Sélection/Menu)	Confirmer/enregistrer le réglage	Pendant la programmation, appuyer sur le bouton Select/Menu (Sélectionner/Menu) pour confirmer/enregistrer le réglage et passer à l'étape suivante.
	Flèche vers la droite	Appuyer sur la flèche vers la droite pour modifier les valeurs, passer d'une page à l'autre ou supprimer l'erreur et laisser l'affichage revenir à l'horloge.
Timer (Minuterie)	Régler ou Cancel (Annuler) la minuterie de cuisine	Lorsque le four à micro-ondes affiche l'horloge ou fonctionne, régler la minuterie de cuisine jusqu'à 24 heures. Par exemple, régler la minuterie de cuisine sur 0 h 40 min 0 s : <ol style="list-style-type: none"> 1. Appuyer sur le bouton Timer (Minuterie). 2. Appuyer sur les boutons numériques 4000, l'écran affiche 00H 40M 00S. 3. Appuyer sur le bouton Timer (Minuterie) pour commencer. Appuyer de nouveau sur le bouton Timer (Minuterie) pour annuler au besoin. 4. La minuterie de cuisine compte à rebours. 5. Des tonalités se font entendre lorsque la minuterie de cuisine est terminée. Appuyer à nouveau sur le bouton Timer (Minuterie) pour annuler ou attendre la fin du délai pour quitter.
Back (Retour)	Pour revenir à l'écran précédent	Appuyer sur le bouton Back (Retour) pour revenir à la page précédente.
Modes	Plus de modes	Appuyer sur le bouton Modes pour accéder à d'autres modes de cuisson, voir la section « Modes » pour obtenir plus de détails.
Foods (Aliments)	Pour accéder aux recettes de cuisine courantes	Appuyer sur le bouton Food (Aliments) pour accéder aux recettes de cuisine courantes par catégorie, voir la section « Aliments » pour obtenir plus de détails.
Recents (Récents)	Permet d'enregistrer jusqu'à 7 menus les plus fréquents et d'y accéder rapidement.	Pour enregistrer les menus : <ol style="list-style-type: none"> 1. Après avoir terminé un cycle de cuisson, par exemple Cuire du bacon. 2. Appuyer sur le bouton Recents (Récents). 3. Appuyer sur le bouton Select/Menu (Sélectionner/Menu) pour enregistrer. Accéder aux menus favoris : <ol style="list-style-type: none"> 1. Appuyer sur le bouton Recents (Récents). 2. Appuyer sur les boutons fléchés pour basculer vers votre menu favori. 3. Appuyer sur le bouton Select/Menu (Sélectionner/Menu) pour sélectionner. 4. Appuyer sur le bouton START/+30 sec (MISE EN MARCHE/+30 s) pour commencer la cuisson.
Defrost (Décongélation)	Décongélation	<ol style="list-style-type: none"> 1. Appuyer sur le bouton Defrost (Décongélation). 2. Appuyer sur les boutons fléchés pour sélectionner les aliments. 3. Appuyer sur le bouton Select/Menu (Sélectionner/Menu) pour confirmer. 4. Suivre les instructions de cuisson affichées à l'écran, puis appuyer sur le bouton Select/Menu (Sélectionner/Menu) pour confirmer. 5. Appuyez sur les flèches pour modifier la quantité/le poids ou appuyer sur les touches numériques pour saisir une quantité/un poids valide. 6. Fermer la porte. 7. Appuyer sur le bouton START/+30 sec (MISE EN MARCHE/+30 s) pour commencer la cuisson.

BOUTONS	CARACTÉRIS- TIQUE	INSTRUCTIONS
Melt (Faire fondre)	Faire fondre	<ol style="list-style-type: none"> 1. Appuyer sur le bouton Melt (Faire fondre). 2. Appuyer sur les boutons fléchés pour sélectionner les aliments. 3. Appuyer sur le bouton Select/Menu (Sélectionner/Menu) pour confirmer. 4. Suivre les instructions de cuisson affichées à l'écran, puis appuyer sur le bouton Select/Menu (Sélectionner/Menu) pour confirmer. 5. Appuyez sur les flèches pour modifier la quantité/le poids ou appuyer sur les touches numériques pour saisir une quantité/un poids valide. 6. Fermer la porte. 7. Appuyer sur le bouton START/+30 sec (MISE EN MARCHE/+30 s) pour commencer la cuisson.
Popcorn (Maïs à éclater)	Maïs éclaté (avec détection)	<ol style="list-style-type: none"> 1. Appuyer sur le bouton Popcorn (Maïs à éclater). 2. « Amount 3.0~ 3.5 oz, Press START/+30 sec » (Quantité 3,0-3,5 oz, Appuyer sur MISE EN MARCHE/+30 s) défile à l'écran. 3. Fermer la porte. 4. Appuyer sur le bouton START/+30 sec (MISE EN MARCHE/+30 s) pour commencer la cuisson.

Settings (Réglages)

Le bouton de sélection Settings (Réglages) permet d'accéder aux fonctions cachées dans les commandes électroniques du four. Les fonctions cachées sont indiquées plus bas. Utiliser les boutons fléchés pour passer à votre choix préféré, utiliser le bouton Back (Retour) pour revenir à l'écran précédent, utiliser le bouton Select/Menu (Sélectionner/Menu) pour sélectionner et utiliser le bouton STOP/CANCEL (ARRÊT/ANNULATION) pour quitter les réglages.

CACHÉ	NOTES
Remote Start (Activation à distance)	Sélectionner Remote Start (Activation à distance) pour utiliser l'application.
Cleaning and Maintenance (Nettoyage et entretien)	<ul style="list-style-type: none">■ Filter reminder (Rappel du filtre) : Pendant que l'écran affiche le rappel du filtre, remplacer par un nouveau filtre à charbon et supprimer l'alerte filtre pour relancer une nouvelle durée de 6 mois. Pour obtenir plus d'informations, voir la section « Réinitialisation de l'alerte du filtre à charbon ».■ Steam Clean (Nettoyage à la vapeur) : Ce programme de nettoyage automatique vous aidera à nettoyer la cavité du four à micro-ondes et à éliminer les odeurs désagréables. Pour obtenir plus d'informations, voir la section « Nettoyage à la vapeur ».
Preference (Préférence)	<ul style="list-style-type: none">■ Display Settings (Réglages de l'écran) :<ul style="list-style-type: none">Display clock On/Off (Horloge de l'écran activé/désactivé) : Active Clock (Horloge), Date (Date) et Time (Heure) s'affichent à l'écran. Désactive Clock (Horloge), Date (Date) et Time (Heure) sont masquées.Display Brightness (Luminosité de l'écran) : Régler la luminosité de l'écran, la luminosité est réglée à 20 %, 40 %, 60 %, 80 % et 100 %.■ Language and Regional (Langue et région) :<ul style="list-style-type: none">Language (Langue) : L'anglais ou l'espagnol (modèle É.-U.), l'anglais ou le français (modèle Canada) sont disponibles.Temperature unit (Unité de température) : °F ou °C sont disponibles.Weight unit (Unité de poids) : Oz ou lb impériaux, grammes ou kg métriques sont disponibles.Time format (Format de l'heure) : Format 12 heures ou 24 heures.■ Light settings (Réglages de l'éclairage) (sur certains modèles) : Réglage de la couleur de la lumière de la hotte pour l'adapter au style d'éclairage de votre maison.<ul style="list-style-type: none">Daylight (Lumière du jour)Cool white (Blanc froid)Warm white (Blanc chaud)■ Reset recents menu (Réinitialiser le menu récents) : Pour aider à réinitialiser le menu récents, après avoir appuyé sur le bouton Select (Sélectionner), toutes les options du menu récents seront supprimées et il ne sera pas possible de les récupérer.■ Restore factory defaults (Restaurer aux réglages d'usine) : Restaurera votre produit aux réglages d'usine par défaut.■ Sound Volume (Volume sonore) : Régler les préférences pour le volume sonore.<ul style="list-style-type: none">All sounds (Tous les sons) : On/Off (Marche/Arrêt).Timers and alerts (Minuteries et alertes) : Max/High/Mid/Low/Off (Max/Élevé/Moyen/Bas/Désactivé).Buttons and effects (Boutons et effets) : Max/High/Mid/Low/Off (Max/Élevé/Moyen/Bas/Désactivé).■ Time and date (Heure et date) : Le four à micro-ondes se règle automatiquement en utilisant Wi-Fi ou en réglant manuellement la configuration globale de l'heure et de la date.<ul style="list-style-type: none">Set time (Réglage de l'heure) : Régler l'heure sur 12 heures avec AM/PM (réglage par défaut), pour régler l'heure sur 24 heures, modifier d'abord le format de l'heure.Set date (Réglage de la date) : Régler la date au format MM/JJ/AA.Time format (Format de l'heure) : Format 12 heures ou 24 heures.
Connectivity (Connexion)	<p>Lorsque le Wi-Fi n'est pas connecté, l'écran affiche :</p> <ul style="list-style-type: none">■ Connect to network (Connexion au réseau) : Télécharger ou ouvrir l'application sur votre appareil intelligent pour commencer. S'assurer que les fonctions Bluetooth et Wi-Fi sont activées.■ SAID code and MAC Address (Code SAID et adresse MAC) : Le code SAID et l'adresse MAC du module Wi-Fi sont affichés. <p>Lorsque le Wi-Fi est connecté, l'écran affiche :</p> <ul style="list-style-type: none">■ Network information (Informations sur le réseau) : Détails des informations sur le réseau.■ Forget network (Oublier le réseau) : Oublier le réseau.

CACHÉ	NOTES
Info	<ul style="list-style-type: none"> ■ Demo mode (Mode de démonstration) : Activer/désactiver le mode de démonstration. Le code de démonstration est 1234. ■ My appliance (Mon appareil) : Affiche les informations sur l'appareil et les coordonnées du service clientèle. ■ Service and Support (Service et soutien) : Les coordonnées de l'assistance à la clientèle et les diagnostics sont réservés aux techniciens d'entretien. ■ Software Terms and Conditions (Conditions du logiciel) : Les conditions d'utilisation du logiciel. ■ Wi-Fi Terms and Conditions (Conditions d'utilisation du Wi-Fi) : Affichage des conditions d'utilisation du Wi-Fi.

Standby Mode (Mode veille)

Lorsqu'aucune fonction n'est utilisée, le four à micro-ondes se met en mode de veille et tamisera légèrement la luminosité après 10 minutes. Appuyer sur n'importe quel bouton ou ouvrir la porte, l'affichage redevient clair.

Charcoal Filter Alert Reset (Réinitialisation de l'alerte du filtre au charbon)

Le filtre à charbon se trouve derrière le filtre à graisse. Il ne peut être nettoyé et doit être remplacé chaque 6 mois, lorsque l'affichage indique le message d'alerte « Change the Charcoal Filter and reset reminder in Settings » (Remplacer le filtre au charbon et réinitialiser le rappel dans les réglages).

Supprimer l'alerte de filtre et réinitialiser la durée du filtre :

Après avoir remplacé le filtre au charbon (voir les instructions du guide de démarrage rapide pour savoir comment remplacer le filtre au charbon), pour supprimer l'alerte de filtre sur l'écran, relancer une nouvelle durée de 6 mois.

1. Appuyer sur le bouton Setting (Réglage), utiliser le bouton fléché pour sélectionner le sous-menu Cleaning and Maintenance (Nettoyage et entretien), appuyer sur le bouton Select/Menu (Sélectionner/Menu) pour accéder au menu.
2. Utiliser le bouton fléché pour sélectionner le sous-menu Reset filter (Réinitialiser le filtre), appuyer sur le bouton Select/Menu (Sélectionner/Menu) pour réinitialiser.

Le filtrage au charbon peut maintenant être utilisé pendant 6 mois.

REMARQUE : Pour l'évacuation par le toit et l'évacuation par le mur, les filtres au charbon ne sont pas nécessaires, mais l'alerte de filtre apparaîtra toujours tous les 6 mois. Suivre les étapes précédentes pour supprimer l'alerte.

Steam Clean (Nettoyage à la vapeur)

Ce programme de nettoyage automatique vous aidera à nettoyer la cavité du four à micro-ondes et à éliminer les odeurs désagréables.

Avant de démarrer le programme :

1. Retirer tous les accessoires de la cavité.
2. Verser 250 ml d'eau dans un récipient (voir nos recommandations dans la section ci-dessous « Conseils et suggestions »).
3. Placer le récipient directement au milieu du fond du four.
4. Fermer la porte.

Pour démarrer le programme :

1. Appuyer sur le bouton Setting (Réglages), appuyer sur le bouton fléché pour faire défiler le sous-menu Cleaning and Maintenance (Nettoyage et entretien), trouver la fonction Steam Clean (Nettoyage à la vapeur).
2. Appuyer sur le bouton START/Add +30 sec (MISE EN MARCHÉ/Ajouter 30) pour lancer la fonction.

Une fois le programme terminé :

1. Appuyer sur le bouton STOP/CANCEL (ARRÊT/ANNULATION).
2. Retirer le récipient.

3. Utiliser un chiffon doux ou une serviette en papier avec du détergent doux pour nettoyer les surfaces intérieures.

Conseils et suggestions :

Pour un meilleur résultat de nettoyage, il est recommandé d'utiliser un récipient d'un diamètre de 17-20 cm et d'une hauteur inférieure à 6,5 cm.

Il est recommandé d'utiliser un récipient en matière plastique légère qui convient au micro-ondes.

Étant donné que le récipient sera chaud une fois le programme de nettoyage terminé, il est recommandé d'utiliser un gant résistant à la chaleur pour retirer le récipient du four à micro-ondes.

Pour un meilleur effet nettoyant et une élimination des odeurs désagréables, ajouter du jus de citron ou du vinaigre à l'eau.

Affichage de l'horloge

L'affichage de l'horloge peut être activé et désactivé. Le réglage se trouve sous Settings-Preferences-Display Settings-Display clock submenu (Réglages/Préférences/Réglages de l'écran/Sous-menu d'affichage de l'horloge).

1. Appuyer sur le bouton Settings (Réglages), appuyer sur les boutons fléchés pour sélectionner Preferences (Préférences), appuyer sur le bouton Select/Menu (Sélectionner/Menu) pour confirmer votre réglage.
2. Appuyer sur le bouton Select/Menu (Sélectionner/Menu) pour entrer.
3. Appuyer sur les boutons fléchés pour passer entre activer et désactiver.
4. Appuyer sur le bouton Select/Menu (Sélectionner/Menu) pour confirmer votre réglage.

Luminosité de l'affichage

Il est possible de régler la luminosité de l'écran de l'appareil. Le réglage se trouve sous Settings-Preferences-Display Settings-Display clock submenu (Réglages/Préférences/Réglages de l'écran/Sous-menu luminosité de l'affichage).

1. Appuyer sur le bouton Settings (Réglages), appuyer sur les boutons fléchés pour sélectionner Preferences (Préférences), appuyer sur le bouton Select/Menu (Sélectionner/Menu) pour confirmer votre réglage.
2. Appuyer sur le bouton Select/Menu (Sélectionner/Menu) pour entrer.
3. Appuyer sur les boutons fléchés, brightness 100 % (default) (Luminosité d'affichage 100 % [par défaut]) s'affiche à l'écran, appuyez sur le bouton Select/Menu (Sélectionner/Menu) pour entrer.
4. Appuyer sur les boutons fléchés pour modifier le niveau de luminosité à 100 %, 80 %, 60 %, 40 % ou 20 %.
5. Appuyer sur le bouton Select/Menu (Sélectionner/Menu) pour confirmer votre réglage.

Language (Langue)

L'anglais, l'espagnol, le français sont disponibles. Le réglage de la langue se fait dans le sous-menu Settings – Preferences – Language and regional (Réglages – Préférences – Langue et région).

1. Appuyer sur le bouton Settings (Réglages), appuyer sur les boutons fléchés pour sélectionner Preferences (Préférences), appuyer sur le bouton Select/Menu (Sélectionner/Menu) pour confirmer votre réglage.
2. Appuyer sur les boutons fléchés pour accéder au sous-menu Language and regional (Langue et région), puis appuyer sur le bouton Select/Menu (Sélectionner/Menu) pour confirmer votre réglage.
3. Appuyer sur le bouton Select/Menu (Sélectionner/Menu) pour régler la langue. Appuyer sur le bouton fléché pour sélectionner anglais, espagnol ou français.
4. Appuyer sur le bouton Select/Menu (Sélectionner/Menu) pour confirmer votre réglage.

Temperature Unit (Unité de température)

Les degrés Fahrenheit et Celsius peuvent être conservés pour cette unité. Le réglage de l'unité de température se fait dans le sous-menu Settings – Preferences – Language and regional (Réglages – Préférences – Langue et région).

1. Appuyer sur le bouton Settings (Réglages), utiliser les boutons fléchés jusqu'à Preferences (Préférences), appuyer sur le bouton Select/Menu (Sélectionner/Menu) pour confirmer votre réglage.
2. Appuyer sur le bouton fléché pour accéder au sous-menu Language and regional (Langue et région), puis appuyer sur le bouton Select/Menu (Sélectionner/Menu) pour confirmer votre réglage.
3. Appuyer sur le bouton fléché pour accéder au sous-menu Temperature unit (Unités de température), puis appuyer sur le bouton Select/Menu (Sélectionner/Menu) pour confirmer votre réglage.
4. Appuyer sur le bouton fléché pour sélectionner °F ou °C.
5. Appuyer sur le bouton Select/Menu (Sélectionner/Menu) pour confirmer votre réglage.

Weight Unit (Unité de poids)

Deux systèmes sont proposés, impérial et métrique : l'once et la livre se trouvent dans le sous-menu Imperial (Impérial), le gramme et le kilogramme se trouvent dans le sous-menu Metric (Métrique). Le réglage de l'unité de poids se fait dans le sous-menu Settings – Preferences – Language and regional (Réglages – Préférences – Langue et région).

1. Appuyer sur le bouton Settings (Réglages), utiliser les boutons fléchés jusqu'à Preferences (Préférences), appuyer sur le bouton Select/Menu (Sélectionner/Menu) pour confirmer votre réglage.
2. Appuyer sur les boutons fléchés pour accéder au sous-menu Language and regional (Langue et région), puis appuyer sur le bouton Select/Menu (Sélectionner/Menu) pour confirmer votre réglage.
3. Appuyer sur les boutons fléchés pour accéder au sous-menu Weight unit (Unités de poids), puis appuyer sur le bouton Select/Menu (Sélectionner/Menu) pour confirmer votre réglage.
4. Appuyer sur les boutons fléchés pour sélectionner Oz, Lbs (Impérial) ou Grams, Kgs (Métrique).
5. Appuyer sur les boutons fléchés pour sélectionner votre unité de poids préférée.
6. Appuyer sur le bouton Select/Menu (Sélectionner/Menu) pour confirmer votre réglage.

Time Format (Format de l'heure)

Il est possible de choisir entre un format de 12 heures ou de 24 heures. Le réglage du format de l'heure se fait dans le sous-menu Settings – Preferences – Language and regional (Réglages – Préférences – Langue et région).

1. Appuyer sur le bouton Settings (Réglages), appuyer sur les boutons fléchés jusqu'à Preferences (Préférences), appuyer sur le bouton Select/Menu (Sélectionner/Menu) pour confirmer votre réglage.
2. Appuyer sur les boutons fléchés pour accéder au sous-menu Language and regional (Langue et région), puis appuyer sur le bouton Select/Menu (Sélectionner/Menu) pour confirmer votre réglage.
3. Appuyer sur les boutons fléchés pour accéder au sous-menu Time Format (Format de l'heure), puis appuyer sur le bouton Select/Menu (Sélectionner/Menu) pour confirmer votre réglage.
4. Appuyer sur les boutons fléchés pour sélectionner 12 heures ou 24 heures.
5. Appuyer sur le bouton Select/Menu (Sélectionner/Menu) pour confirmer votre réglage.

Light Settings (Réglage de l'éclairage) (sur certains modèles seulement)

L'utilisateur peut modifier la couleur de la lumière de la hotte : lumière du jour, lumière froide ou lumière chaude. Le réglage se trouve sous Settings-Preferences-Light Settings submenu (Réglages/Préférences/Sous-menu des réglages de l'éclairage).

1. Appuyer sur le bouton Settings (Réglages), appuyer sur les boutons fléchés jusqu'à Preferences (Préférences), appuyer sur le bouton Select/Menu (Sélectionner/Menu) pour confirmer votre réglage.
2. Appuyer sur les boutons fléchés pour accéder au sous-menu Light setting (Réglage de l'éclairage), puis appuyer sur le bouton Select/Menu (Sélectionner/Menu) pour confirmer votre réglage.
3. Appuyer sur le bouton Select/Menu (Sélectionner/Menu) pour confirmer votre réglage.

Réinitialiser le menu récents

Pour réinitialiser le menu récents, après avoir appuyé sur le bouton Select (Sélectionner), toutes les options du menu récents seront supprimées et il ne sera pas possible de les récupérer. Le réglage de réinitialisation se fait dans le sous-menu Settings – Preferences – Reset Recents Menu submenu (Réglages – Préférences – Sous-menu de réinitialiser le menu récents).

1. Appuyer sur le bouton Settings (Réglages), appuyer sur les boutons fléchés jusqu'à Preferences (Préférences), appuyer sur le bouton Select/Menu (Sélectionner/Menu) pour confirmer votre réglage.
2. Appuyer sur les boutons fléchés pour accéder au sous-menu de réinitialisation du menu récents, puis appuyer sur le bouton Select/Menu (Sélectionner/Menu) pour confirmer votre réglage.
3. Appuyer sur le bouton Select/Menu (Sélectionner/Menu) pour confirmer votre réglage.

Restaurer aux réglages d'usine

Les utilisateurs peuvent régler le four à micro-ondes à l'état par défaut.

1. Appuyer sur le bouton Settings (Réglages), utiliser les boutons fléchés jusqu'à Preferences (Préférences), appuyer sur le bouton Select/Menu (Sélectionner/Menu) pour confirmer votre réglage.
2. Appuyer sur les boutons fléchés pour accéder au sous-menu Restore factory defaults (Restaurer aux réglages d'usine), puis appuyer sur le bouton Select/Menu (Sélectionner/Menu) pour confirmer votre réglage.
3. Appuyer sur le bouton Select/Menu (Sélectionner/Menu) pour rétablir les réglages.

REMARQUE : Le système redémarre et revient au mode veille. Toutes les caractéristiques incluant tous les réglages et valeurs en mémoire sont réinitialisées.

Sounds Volume (Volume sonore)

Programmation de l'activation et de la désactivation de tous les sons et modification du volume des minuteries, des alertes, des boutons et des effets.

Tous les sons : Activer et désactiver

Minuteries et alertes : Maximum, élevé, moyen, faible, désactivé

Boutons et effets : Maximum, élevé, moyen, faible, désactivé

Instruction :

1. Appuyer sur le bouton Settings (Réglages), utiliser les boutons fléchés jusqu'à Preferences (Préférences), appuyer sur le bouton Select/Menu (Sélectionner/Menu) pour confirmer votre réglage.
2. Appuyer sur les boutons fléchés pour accéder au sous-menu Sounds volume (Volume sonore), puis appuyer sur le bouton Select/Menu (Sélectionner/Menu) pour confirmer votre réglage.
3. Appuyer sur les boutons fléchés pour passer à l'élément à régler.
4. Appuyer sur le bouton Select/Menu (Sélectionner/Menu) pour confirmer votre réglage.

Time and Date (Heure et date)

Le four à micro-ondes règle l'heure et la date automatiquement à l'aide du Wi-Fi, il est aussi possible de régler l'heure et la date manuellement en suivant les instructions suivantes.

Régler la date : Format MM/JJ/AA, par exemple en réglant la date sur 01/01/24.

1. Appuyer sur le bouton Settings (Réglages), appuyer sur les boutons fléchés jusqu'à Preferences (Préférences), appuyer sur le bouton Select/Menu (Sélectionner/Menu) pour confirmer votre réglage.
2. Appuyer sur les boutons fléchés pour accéder au sous-menu Time and date (Heure et date), puis appuyer sur le bouton Select/Menu (Sélectionner/menu) pour confirmer votre réglage.
3. Appuyer sur les boutons fléchés jusqu'à ce que la date soit réglée, puis appuyer sur le bouton Select/Menu (Sélectionner/enu) pour confirmer votre réglage.
4. Appuyer sur le numéro 01 pour régler le mois.
5. Appuyer sur le numéro 01 pour régler le jour.
6. Appuyer sur le numéro 24 pour régler l'année.
7. Appuyer sur le bouton Select/Menu (Sélectionner/Menu) pour confirmer votre réglage.
8. Appuyer sur le bouton BACK (ANNULATION) pour revenir à la page d'accueil.

Régler l'heure (format par défaut sur 12 heures) :

Régler l'heure en suivant les instructions ci-dessous, par exemple en réglant l'heure sur 3:30 AM :

1. Appuyer sur le bouton Settings (Réglages), appuyer sur les boutons fléchés jusqu'à Preferences (Préférences), appuyer sur le bouton Select/Menu (Sélectionner/Menu) pour confirmer votre réglage.
2. Appuyer sur les boutons fléchés pour accéder au sous-menu Time and Date (Heure et date), puis appuyer sur le bouton Select/Menu (Sélectionner/Menu) pour confirmer votre réglage.
3. Appuyer sur le bouton Select/Menu (Sélectionner/Menu) lorsque le réglage de l'heure est visible.
4. Appuyer sur le numéro 330 pour régler l'heure sur 3:30.
5. Appuyer sur les boutons fléchés pour passer à AM. L'écran affiche 3:30 AM.
6. Appuyer sur le bouton Select/Menu (Sélectionner/Menu) pour confirmer votre réglage.
7. Appuyer sur le bouton BACK (ANNULATION) pour revenir à la page d'accueil.

REMARQUE : Pour utiliser le format 24 heures, modifier le format de l'heure dans le sous-menu Time Format (Format de l'heure).

Pour un format de 24 heures, si l'horloge ne s'affiche pas à l'écran, régler la date en suivant les instructions suivantes, le problème sera résolu.

Time Format (Format de l'heure) : Format 12 heures avec AM/PM ou 24 heures.

Connectivity (Connexion)

À l'aide d'un appareil mobile, obtenir l'application JennAir, les instructions de configuration de la connexion, les conditions d'utilisation et la politique de confidentialité en balayant le code à barres 2D.

IMPORTANT : Il est de la responsabilité de l'utilisateur de bien installer l'appareil avant de l'utiliser. Bien lire et suivre le guide d'installation qui accompagne l'appareil.

La connectabilité nécessite un réseau Wi-Fi et la création d'un compte. Les fonctions de l'application peuvent changer. Des frais de transfert de données peuvent s'appliquer. Pour tout problème ou toute question, contacter le service à la clientèle.

Il faut :

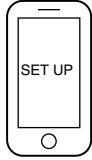

- Un routeur sans fil compatible Wi-Fi, préférablement à 2,4 GHz, avec sécurité WPA2. Pour vérifier les capacités du routeur, consulter le manuel d'instructions du fabricant du routeur.
- Le routeur devra être en marche et connecté à Internet.
- Le code SAID et l'adresse MAC de votre appareil pourraient être nécessaires. Le code SAID et l'adresse MAC peuvent être trouvés dans le bouton Settings (Réglages) en utilisant les instructions ci-dessous, ou ces informations peuvent se trouver dans le coin supérieur gauche de la porte de votre appareil, voir l'illustration 1 ci-dessous.
- Un appareil mobile doté d'une capacité de connexion Bluetooth avec activation du Bluetooth.
- La plus récente version (recommandée) de l'application.

Trouver le code SAID et l'adresse MAC dans Settings → Connectivity → SAID code and MAC address (Réglages → Connectivité → Code SAID et adresse MAC).

Illustration 1

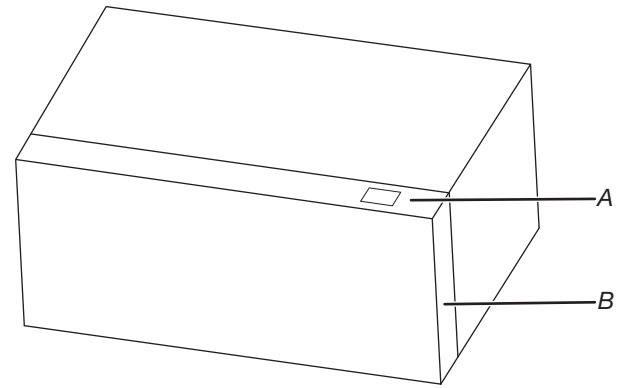

A. Étiquette de code SAID et d'adresse MAC

B. Porte

Une fois installée, lancer l'application. Suivre les étapes de configuration du compte d'utilisateur et de connexion de l'appareil. Pour tout problème ou toute question, communiquer avec nous.

Guide général de cuisson au four à micro-ondes

AVERTISSEMENT

Risque d'empoisonnement alimentaire

Ne pas laisser des aliments reposer plus d'une heure avant ou après la cuisson.

Le non-respect de cette instruction peut causer un empoisonnement alimentaire ou une maladie.

1. Respecter les instructions de la fonction pour cuire les différents types d'aliments.
2. Pour de meilleurs résultats de cuisson, nous recommandons de mélanger/tourner et laisser les aliments reposer 1 minute après la cuisson et le réchauffage.
3. Pour obtenir le meilleur résultat de cuisson, essayer d'utiliser d'abord le bouton de prééglage.
4. Pour une fonction automatique, les fonctions automatiques ne permettent pas de changement :
 - Si l'appareil effectuait une détection au moment de l'ouverture de la porte, le programme est annulé et l'appareil revient à l'écran de l'horloge.
 - Si l'appareil n'effectue pas une détection, il est possible de le mettre en marche et de continuer avec la durée restante une fois que la porte est fermée et qu'on a appuyé sur le bouton START/+30 sec (MISE EN MARCHÉ/+30 s).
 - Après avoir appuyé sur Stop (pause) (Arrêt/pause), l'écran demandera de fermer la porte et d'appuyer sur start (mise en marche) OU d'appuyer sur le bouton START/+30 sec (MISE EN MARCHÉ/+30 s) (si la porte est fermée).

Pourcentage/Nom	Numéro	Utilisation
100%	100	Réchauffage rapide de plats surgelés et d'aliments avec haute teneur en eau, comme les soupes, avec des ingrédients crus, pour chauffer une boisson et pour cuire la majorité des légumes.
90%	90	Cuisson de petits morceaux tendres de viande, viande hachée, morceaux de volaille, filets de poisson. Réchauffage de soupes en crème.
80%	80	Chauffage de riz, pâtes ou mets en sauce. Cuire et chauffer des aliments nécessitant une puissance inférieure à élevée, par exemple, les poissons entiers et pains de viande.
70%	70	Réchauffer des aliments déjà cuits, un ou plusieurs plats.
60%	60	Cuisson d'aliments sensibles comme les mets à base de fromage et d'œufs, pudding et crèmes.
50%	50	Cuisson de mets en sauce non remuables comme les lasagnes.
40%	40	Cuisson de jambon, de volaille entière et de morceaux de viande à braiser.
30%	30	Faire fondre du chocolat et du fromage.
20%	20	Faire fondre du beurre ou réchauffage du pain, de petits pains et des pâtisseries.
10%	10	Réchauffer des fruits, ramollir le beurre, le fromage et la crème glacée. Décongélation de pain, poisson, viande, volaille et aliments précuits.

Conseils et suggestions :

Pour de meilleurs résultats de cuisson, nous recommandons de mélanger/tourner et laisser les aliments reposer 1 minute après la cuisson et le réchauffage.

Manual Microwave Cooking (cuisson Manuel au four à micro-ondes)

Suivre les étapes pour cuisiner avec le mode manuel du micro-ondes, l'exemple ci-dessous est une durée de cuisson de 4 minutes 30 secondes à un niveau de puissance de 80 % et plateau rotatif arrêté.

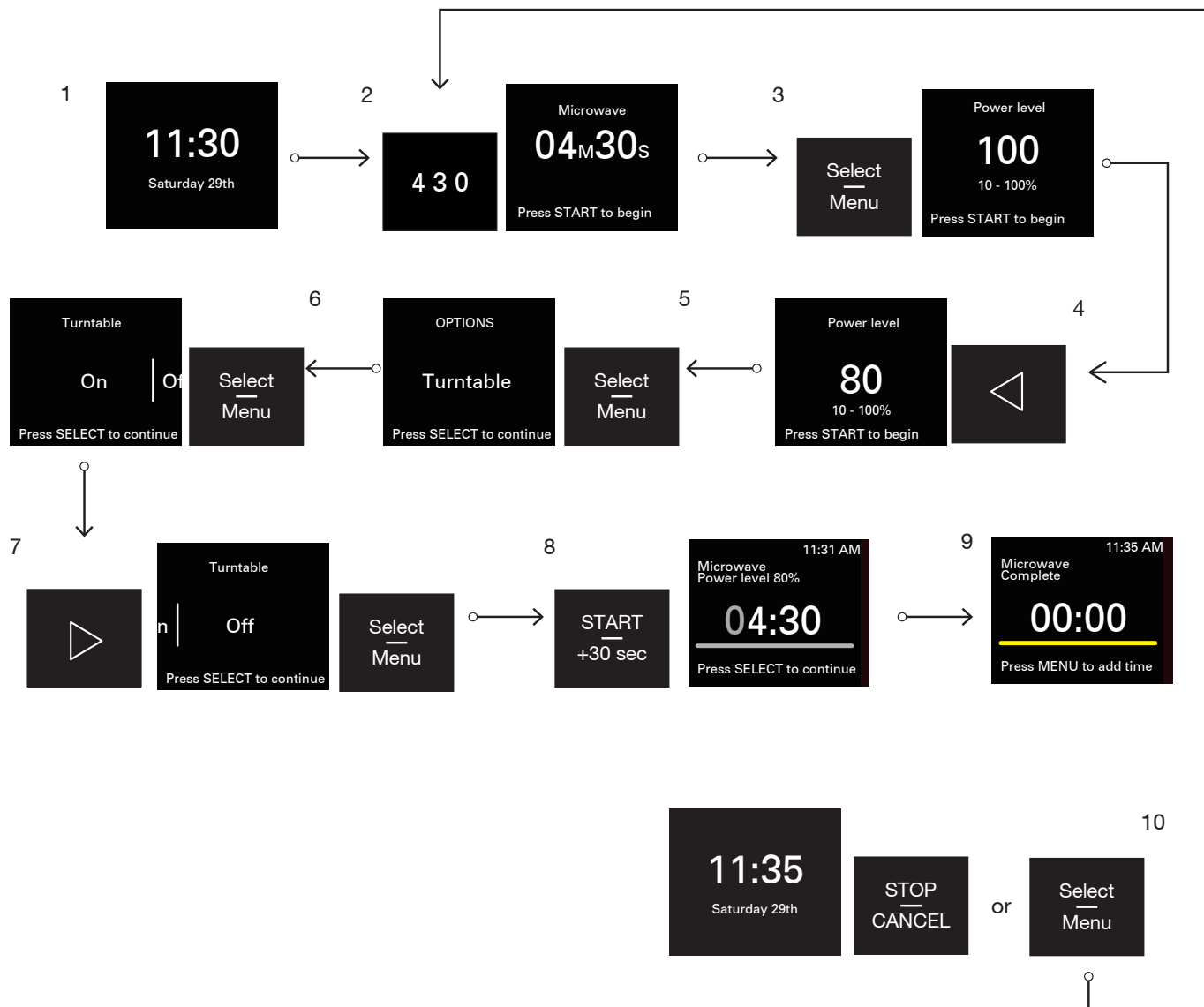

1. Sur l'écran de l'horloge.
2. Appuyer sur les boutons numériques pour saisir la durée de cuisson, par exemple pour 4 minutes 30 secondes : appuyer sur « 4 » « 3 » « 0 ». Le niveau de puissance par défaut est de 100 %.
3. Appuyer sur le bouton Select/Menu (Sélectionner/Menu) pour modifier le niveau de puissance à 80 %.
4. Appuyer deux fois sur le bouton fléché de gauche pour passer au niveau de puissance 80.
5. Appuyer sur le bouton Select/Menu (Sélectionner/Menu) pour accéder à l'écran d'activation/de désactivation du plateau rotatif.
6. Appuyer sur bouton Select/Menu (Sélectionner/Menu) pour continuer.
7. Appuyer sur bouton Select/Menu (Sélectionner/Menu) pour sélectionner Off (Désactivée), puis appuyer sur bouton Select/Menu (Sélectionner/Menu) pour confirmer.
8. Appuyer sur le bouton START (MISE EN MARCHÉ) pour démarrer la cuisson.
9. Cuisson terminée.
10. Appuyer sur le bouton Select/Menu (Sélectionner/Menu) pour ajouter au besoin du temps et répéter les étapes à partir de l'étape 2, ou appuyer sur le bouton STOP/CANCEL (ARRÊT/ANNULATION) pour revenir à l'état de veille.

REMARQUE : Le plateau rotatif ne peut être activé ou désactivé que pour les programmes de cuisson manuelle en cours. Les étapes 5 à 7 précédentes peuvent être omises si elles ne sont pas nécessaires.

Assisted Microwave Cooking (cuisson assistée au four à micro-ondes)

Suivre les étapes pour cuisiner en mode micro-ondes assisté. Voici un exemple de cuisson de 2 tranches de bacon.

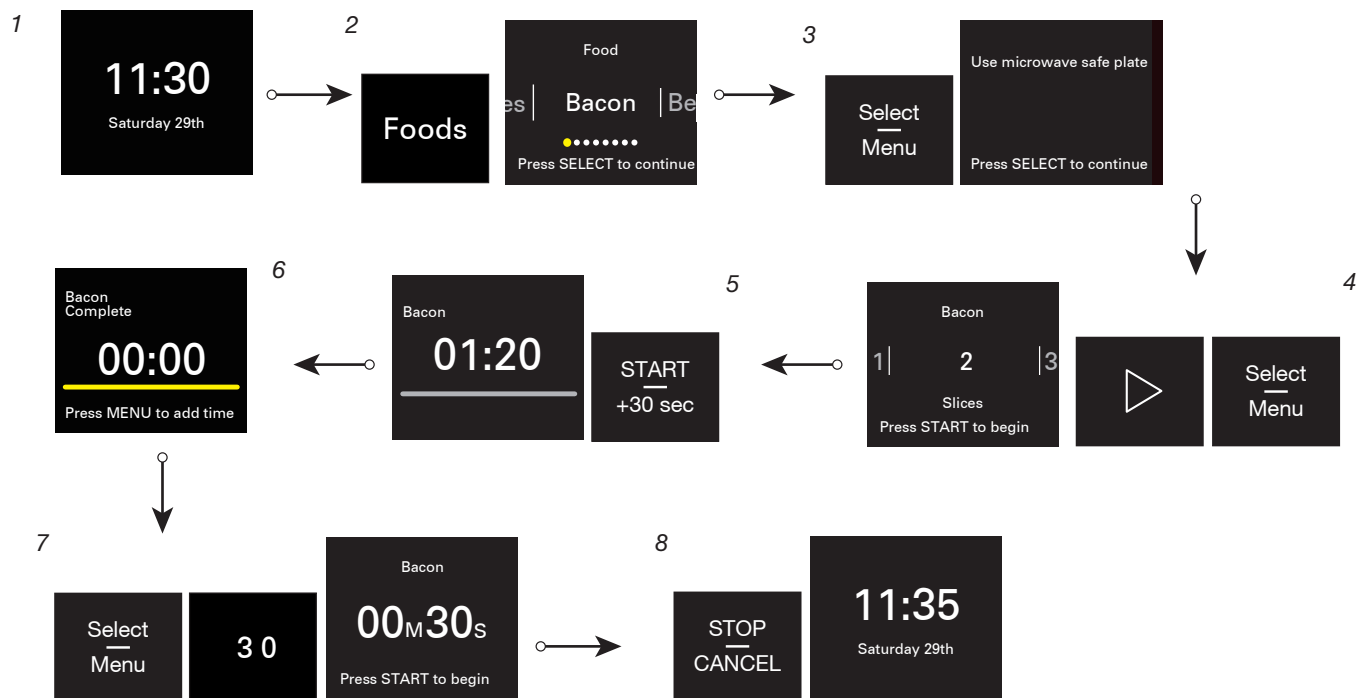

1. Sur l'écran de l'horloge.
2. Appuyez sur le bouton **Foods** (Aliments), Bacon est la valeur par défaut.
3. Appuyer sur le bouton **Select/Menu** (Sélectionner/Menu) pour régler le nombre de tranches. Des conseils de cuisson sont affichés sur l'écran, les consulter et respecter.
4. Appuyer sur le bouton **Select/Menu** (Sélectionner/Menu) et sur la flèche vers la droite pour choisir 2 tranches de bacon.
5. Appuyer sur le bouton **START/+30 sec** (MISE EN MARCHE/+30 s) pour démarrer la cuisson. Le compte à rebours de la durée de cuisson s'affiche.
6. Cuisson terminée.
7. Appuyer sur le bouton **Select/Menu** (Sélectionner/Menu) pour ajouter au besoin du temps, cette étape peut être sautée si vous êtes satisfait de la cuisson.
8. Appuyer sur le bouton **STOP/CANCEL** (ARRÊT/ANNULATION) pour revenir à l'état de veille.

Defrost (Décongélation)

Cette fonction permet de décongeler rapidement les aliments, manuellement ou automatiquement. Cette fonction permet de décongeler manuellement ou automatiquement les aliments (voir tableau ci-dessous).

Recette	Poids	Accessoires
Viande	0,2-6,6 lbs/0,1 lbs (91-2994 g/45 g)	Plat allant aux micro-ondes (non fourni)
Volaille	0,2-6,6 lbs/0,1 lbs (91-2994 g/45 g)	
Poisson	0,2-4,4 lbs/0,1 lbs (91-1996 g/45 g)	
Décongélation manuelle	Entrer la durée	

Conseils :

- Pour des résultats optimaux, la température de l'aliment doit être inférieure ou égale à 0 °F (-18 °C) lors de la décongélation.
- Déballez les aliments et enlevez les couvercles (des jus de fruits) avant la décongélation.
- Les paquets peu épais décongèlent plus rapidement que les morceaux épais.
- Séparer les morceaux d'aliments le plus tôt possible durant ou à la fin du programme pour une décongélation plus uniforme.
- Les aliments laissés hors du congélateur pendant plus de 20 minutes ou les plats préparés surgelés ne doivent pas être décongelés en utilisant la caractéristique Defrost (Décongélation), mais doivent être décongelés manuellement.
- Utiliser de petits morceaux de papier d'aluminium pour protéger les aliments comme les ailes et pilons de poulet, ainsi que les queues de poisson. Voir d'abord la section « Papier d'aluminium et métal ».
- Les durées et puissances de cuisson ont été pré-réglées pour décongeler plusieurs types d'aliments.

Melt (Faire fondre)

La fonction Melt (Faire fondre) permet de faire fondre manuellement ou automatiquement le beurre, le fromage ou le chocolat.

Recette	Poids	Accessoires	Conseils de cuisson
Beurre	0,5-2,0 bâtons/0,5 bâton	Plat allant aux micro-ondes (non fourni)	Déballez et placez dans un récipient résistant aux micro-ondes.
Chocolat	4-12 oz/4 oz (113-340 g/113 g)		Placez dans un plat allant au four à micro-ondes.
Fromage	8 oz (227 g), 16 oz (454 g)		Déballez et placez dans un récipient résistant aux micro-ondes.
Fondre manuellement	Entrer la durée		/

Popcorn (Maïs à éclater) (Détection)

Détecte les sacs entre 3,0 et 3,5 oz (85 et 99 g)

- Ne pas utiliser de sachets de papier ordinaire ou d'articles en verre.
 - Suivre les instructions du fabricant lors de l'utilisation d'un éclateur de maïs pour four à micro-ondes.
 - Attendre que l'éclatement ralentisse à 1 éclatement toutes les 1 ou 2 secondes, puis mettre fin au programme. Ne pas essayer de faire éclater les grains qui n'ont pas éclaté la première fois.
 - Pour de meilleurs résultats, utiliser des sachets de maïs à éclater frais.
 - Les résultats de cuisson peuvent varier en fonction de la marque et de la teneur en matières grasses. Suivre les instructions par le fabricant de maïs à éclater pour four à micro-ondes.
1. Appuyer sur le bouton Popcorn (Maïs à éclater).
 2. Appuyer sur le bouton Select/Menu (Sélection/Menu) pour sélectionner le poids.
 3. Appuyer sur START/+30 sec (MISE EN MARCHÉ/+30 s).

Modes

Modes	Recette	Poids	Conseils de cuisson	
Cook (Cuisson)	Bacon	1-6 tranches/1 tranche	Couvrir l'assiette en papier avec 2 serviettes en papier. Placer la tranche de bacon au centre de l'assiette en papier. Recouvrir d'un autre essuie-tout. Placer le bacon au centre du four.	
	Légumes en conserve	1-4 tasses/1 tasse	Commencer à la température ambiante. Placer dans un plat allant au four à micro-ondes. Couvrir le plat en laissant une ouverture pour l'aération. Remuer et laisser reposer 3 min après la cuisson.	
	Légumes frais	1-4 tasses/1 tasse	Commencer à la température ambiante. Placer dans un plat allant au four à micro-ondes. Ajouter 2 cuillères à table d'eau à 1-2 tasses, ajouter 4 cuillères à table d'eau à 3-4 tasses. Couvrir le plat en laissant une ouverture pour l'aération. Remuer et laisser reposer 3 min après la cuisson.	
	Légumes surgelés	1-4 tasses/1 tasse	Commencer à la température congelé. Dans un plat allant au four à micro-ondes, ajouter 2 cuillères à table d'eau à 1-2 tasses, ajouter 4 cuillères à table d'eau à 3-4 tasses. Couvrir le plat en laissant une ouverture pour l'aération. Remuer et laisser reposer 3 min après la cuisson.	
	Pomme de terre	Petit	1 à 4 pommes de terre/ 1 pomme de terre	Entrer 1 à 4 pommes de terre, 3 à 5 oz (85 à 140 g) chacun. Percer plusieurs fois chaque pomme de terre avec une fourchette. Placer sur un essuie-tout au centre du plateau rotatif. Laisser reposer 5 min après cuisson.
		Grand	1 à 4 pommes de terre/ 1 pomme de terre	Entrer 1 à 4 pommes de terre, 8 à 10 oz (227 à 283 g) chacun. Percer plusieurs fois chaque pomme de terre avec une fourchette. Placer sur un essuie-tout au centre du plateau rotatif. Laisser reposer 5 min après cuisson.
	Œufs brouillés	1-4 œufs/1 œuf	Couvrir la tasse à mesurer d'un film plastique. Placer dans un plat allant au four à micro-ondes. Couvrir le plat en laissant une ouverture pour l'aération. Remuer et laisser reposer 3 min après la cuisson.	
Cuisson manuelle	Entrer la durée	/		
Reheat (Réchauffage)	Boisson	1, 2 tasses	Ne pas couvrir.	
	Casserole	1, 2, 3, 4 tasses	Placer dans un plat allant au four à micro-ondes. Recouvrir d'une pellicule de plastique et laisser une ouverture pour laisser l'air s'échapper. Remuer et laisser reposer 2-3 min après le réchauffage.	
	Assiettée	1 assiette (283-425 g)	Placer les aliments sur l'assiette. Recouvrir d'une pellicule de plastique et laisser une ouverture pour laisser l'air s'échapper. Laisser reposer 2-3 min après le réchauffage.	
	Soupe	1, 2, 3, 4 tasses	Placer dans un plat allant au four à micro-ondes. Recouvrir d'une pellicule de plastique et laisser une ouverture pour laisser l'air s'échapper. Remuer et laisser reposer 2-3 min après le réchauffage.	
	Réchauffage manuel	Entrer la durée	/	
Soften (Faire ramollir)	Beurre	0,5-2,0 bâtons/0,5 bâton	Déballer et placer dans un récipient résistant aux micro-ondes.	
	Crème glacée	16, 32, 48, 64 oz/16 oz (454-1,8 kg/454 g)	Placer le pot de crème glacée sur le plateau rotatif.	
	Fromage à la crème	8 oz (227 g)	Déballer et placer dans un récipient résistant aux micro-ondes.	
	Ramollir manuellement	Entrer la durée	/	
Keep warm (Maintien au chaud)	Maintenir au chaud	15-60 min (par défaut : 30 min)	Voir les détails à la section « Maintien au chaud ».	

Keep Warm (maintien au chaud)

⚠️ AVERTISSEMENT

Risque d'empoisonnement alimentaire

Ne pas laisser des aliments reposer plus d'une heure avant ou après la cuisson.

Le non-respect de cette instruction peut causer un empoisonnement alimentaire ou une maladie.

Cette fonction permet de garder les plats au chaud automatiquement.

1. Toujours utiliser un contenant allant aux micro-ondes.
2. Appuyer sur le bouton Modes, puis plusieurs fois sur le bouton fléché jusqu'à atteindre le sous-menu de Keep Warm (Maintien au chaud).
3. Appuyer sur le bouton numérique pour régler la durée. La durée par défaut est de 30 minutes.
4. Appuyer sur le bouton START/+30 sec (MISE EN MARCHE/+30 s) pour démarrer.

Foods (Aliments)

Recette	Poids	Conseils de cuisson	
Bacon	1-6 tranches/1 tranche	Consulter la section Modes pour plus de détails	
Boisson	1, 2 tasses	Consulter la section Modes pour plus de détails	
Beurre (faire fondre/ramollir)	0,5-2,0 bâtons/0,5 bâton	Consulter les sections Modes et Faire fondre pour plus de détails	
Casserole	1, 2, 3, 4 tasses	Consulter la section Modes pour plus de détails	
Fromage	8 oz (227 g), 16 oz (454 g)	Consulter la section Faire fondre pour plus de détails	
Chocolat	4-12 oz/4 oz (113-340 g/113 g)	Consulter la section Faire fondre pour plus de détails	
Fromage à la crème	8 oz (227 g)	Consulter la section Modes pour plus de détails	
Assiettée	1 assiette (283-425 g)	Consulter la section Modes pour plus de détails	
Poisson	0,2 lb-4,4 lb/0,1 lb	Consulter la section Décongélation pour plus de détails	
Crème glacée	16, 32, 48, 64 oz/16 oz (454 g-1,8 kg/454 g)	Consulter la section Modes pour plus de détails	
Viande	0,2-6,6 lb/0,1 lb (91-2994 g/45 g)	Consulter la section Décongélation pour plus de détails	
Pomme de terre	Petit	1 à 4 pommes de terre/1 pomme de terre	Consulter la section Modes pour plus de détails
	Grand	1 à 4 pommes de terre/1 pomme de terre	Consulter la section Modes pour plus de détails
Volaille	0,2-6,6 lb/0,1 lb (91-2994 g/45 g)	Consulter la section Décongélation pour plus de détails	
Œufs brouillés	1-4 œufs/1 œuf	Consulter la section Modes pour plus de détails	
Soupe	1, 2, 3, 4 tasses	Consulter la section Modes pour plus de détails	
Légumes en conserve	1-4 tasses/1 tasse	Consulter la section Modes pour plus de détails	
Légumes frais	1-4 tasses/1 tasse	Consulter la section Modes pour plus de détails	
Légumes surgelés	1-4 tasses/1 tasse	Consulter la section Modes pour plus de détails	

Recents (Récents)

La fonction Récents (Récents) enregistre automatiquement les 7 programmes les plus utilisés.

Pour accéder rapidement aux programmes favoris :

1. Appuyer sur le bouton Recents (Récents).
2. Appuyer sur le bouton fléché pour passer à votre programme préféré (maïs à éclater ou beurre fondu, par exemple).
3. Appuyer sur le bouton Select/Menu (Sélectionner/Menu) pour sélectionner.
4. Appuyer sur le bouton START/+30 sec (MISE EN MARCHE/+30 s) pour commencer la cuisson.

REMARQUE : Il est possible d'effacer tous les cycles dans le menu Récents, voir la section « Réinitialiser le menu récents » pour obtenir plus de détails.

Guía de controles de la combinación microondas y campana

Guía de funciones

ADVERTENCIA: A fin de reducir el riesgo de incendio, choque eléctrico o lesiones personales, lea las INSTRUCCIONES IMPORTANTES DE SEGURIDAD que se encuentran en el Manual del propietario, antes de usar este aparato.

Este manual abarca varios modelos. Su modelo puede contar con algunos o todos los elementos enumerados. Consulte este manual o la sección de Ayuda del producto de nuestro sitio web en www.whirlpool.com/owners para obtener instrucciones más detalladas. En Canadá, consulte nuestro sitio web www.whirlpool.ca/owners. Para ver detalles más específicos sobre una característica y los pasos para utilizar una característica de la lista, consulte la sección con el título correspondiente a la característica.

⚠ ADVERTENCIA

Peligro de intoxicación alimentaria

No deje sus alimentos en el horno por más de una hora antes o después de su cocción.



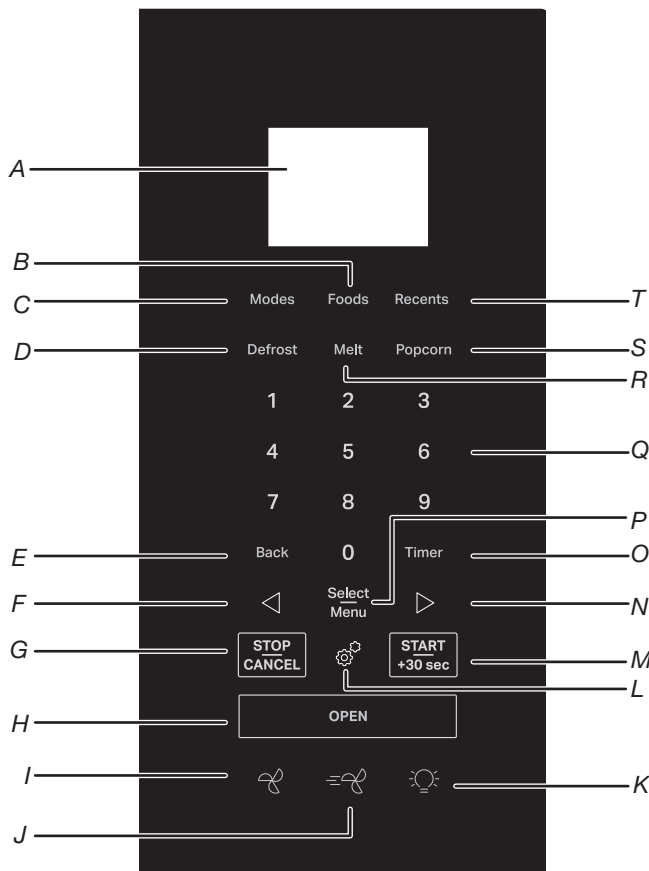

No seguir esta instrucción puede ocasionar intoxicación alimentaria o enfermedad.



Botones y panel de control



- A. Pantalla
- B. Botón de Food (Alimentos)
- C. Botón de Modes (Modos)
- D. Botón de Defrost (Descongelación)
- E. Botón de Back (Atrás)
- F. Botón de flecha izquierda
- G. Botón de Stop/Cancel (Parar/Cancelar)
- H. Botón Open (Abrir)
- I. Botón del Hood fan (Ventilador de la campana)
- J. Botón de Boost fan (Aumento de potencia del ventilador)
- K. Botón de Hood light (Luz de la campana)
- L. Botón de Settings (Ajustes)
- M. Botón de Start/+30 sec (Inicio/+30 seg)
- N. Botón de flecha derecha
- O. Botón del Timer (Temporizador)
- P. Botón de Select/Menu (Seleccionar/Menú)
- Q. Botón de números
- R. Botón Melt (Derretir)
- S. Botón Popcorn (Palomitas)
- T. Botón de Recents (Recientes)

Control electrónico del horno

BOTONES	FUNCIÓN	INSTRUCCIONES
	Hood light (Luz de la campana)	Presione repetidamente el botón de Hood light (Luz de la campana) para ajustar la configuración de la luz entre Lo (Bajo) (predeterminado) → Med (Medio) → Hi (Alto) → Off (Apagado). La función de luz de la campana se puede operar de forma independiente.
	Boost fan (Aumento de potencia del ventilador)	El botón de Boost fan (Aumento de potencia del ventilador) se utiliza para encender el ventilador de la campana extractora al nivel más alto. Cuando el ventilador de aumento de potencia está encendido, el icono  se mostrará en la pantalla. El ventilador de aumento de potencia durará 10 minutos y luego el ventilador de la campana extractora pasará al nivel bajo. Presione el botón del ventilador de la campana repetidamente para apagar el ventilador de la campana extractora.
	Hood fan (Ventilador de la campana)	Presione repetidamente el botón del Hood fan (Ventilador de la campana) para ajustar la configuración de ventilación entre Lo (Bajo) (predeterminado) → Med (Medio) → Hi (Alto) → Off (Apagado). La función de ventilador de la campana puede funcionar de forma independiente. El tiempo máximo de funcionamiento del ventilador de la campana es de 4 horas. NOTA: Para evitar que el horno microondas se sobrecaliente, el ventilador se encenderá automáticamente si la temperatura de la cocina o de la placa de cocción situada debajo del horno microondas se calienta demasiado. Cuando esto ocurre, el ventilador no se puede apagar. El icono "A" y el icono del  se encenderán en la pantalla. Durante el funcionamiento automático del ventilador, no puede apagar el ventilador de la campana, pero puede cambiar el nivel del ventilador entre Alto y Medio presionando el botón del ventilador de la campana y los botones de flecha.
OPEN (ABRIR)	Abra la puerta	Toque el botón Open (Abrir) para abrir la puerta.
START/+30 sec (INICIO/+30 seg)	Inicio de cocción	El botón Start (Inicio) inicia cualquier función del horno. Si se interrumpe la cocción al abrir la puerta, presione el botón Start (Inicio) después de cerrar la puerta nuevamente para reanudar el ciclo.
START/+30 sec (INICIO/+30 seg)	Inicio rápido para 30 segundos	En la pantalla del reloj, al presionar el botón START/+30 sec (INICIO/+30 seg), el microondas comenzará a funcionar al 100% de potencia durante el tiempo que dure el botón presionado. Por ejemplo, si presiona el botón START/+30 sec (INICIO/+30 seg) cuatro veces, el microondas comenzará un ciclo de 2 minutos al 100% de potencia.
	Settings (Ajustes)	Hay varias opciones bajo el botón  : Remote start (Arranque remoto), Cleaning and maintenance (Limpieza y mantenimiento), preferences (preferencias), connectivity (conectividad) e info. instrucciones: <ol style="list-style-type: none"> 1. Presione el botón  varias veces para seleccionar su opción. 2. Presione el botón Select/Menu (Seleccionar/Menú) para confirmar. 3. Presione el botón "<" o ">" para pasar a las subconfiguraciones. 4. Presione el botón Select/Menu (Seleccionar/Menú) para confirmar. Consulte la sección Ajustes para obtener más detalles.
STOP/CANCEL (PARAR/CANCELAR)	Detener o cancelar la función de cocción	Durante la entrada Al presionar el botón STOP/CANCEL (PARAR/CANCELAR) una vez se borrará la entrada. Al presionar el botón STOP/CANCEL (PARAR/CANCELAR) dos veces se saldrá de la entrada. Durante el ciclo de cocción Al presionar el botón STOP/CANCEL (PARAR/CANCELAR) una vez se pausará el ciclo. Al presionar el botón STOP/CANCEL (PARAR/CANCELAR) dos veces se cancelará el ciclo.

BOTONES	FUNCIÓN	INSTRUCCIONES
	Flecha izquierda	Presione el botón de la flecha izquierda para cambiar los valores, o moverse entre las páginas, o descartar el error y dejar que la pantalla vuelva a al reloj.
Select/Menu (Seleccionar/Menú)	Confirmar/guardar el ajuste	En el estado de programación, presione el botón Select/Menu (Seleccionar/Menú) para confirmar/guardar el ajuste e ir al siguiente paso.
	Flecha derecha	Presione el botón de la flecha derecha para cambiar los valores, o moverse entre las páginas, o descartar el error y dejar que la pantalla vuelva a al reloj.
Timer (Temporizador)	Ajustar o cancelar el temporizador de cocina	<p>Cuando el microondas muestre el reloj o esté en funcionamiento, configure el temporizador de cocina hasta 24 horas. Por ejemplo, ajuste el temporizador de cocina a 0hr 40 min 0 seg:</p> <ol style="list-style-type: none"> 1. Presione el botón Timer (Temporizador). 2. Presione los botones numéricos 4000, en la pantalla aparecerá 00H 40M 00S. 3. Presione el botón Timer (Temporizador) para iniciar. Presione de nuevo el botón Timer (Temporizador) para cancelar si lo desea. 4. El temporizador de cocina está en cuenta atrás. 5. Se oirán tonos cuando finalice el temporizador de cocina. Presione de nuevo el botón Timer (Temporizador) para descartar, o aguarde el tiempo de espera para salir.
Back (Atrás)	Para volver a la pantalla anterior	Presione el botón Back (Atrás) para volver a la pantalla anterior.
Modes (Modos)	Más modos	Presione el botón Modes (Modos) para acceder a más modos de cocción, consulte la sección "Modos" para más detalles.
Foods (Alimentos)	Para llegar a las recetas de cocina habituales	Presione el botón Foods (Alimentos) para acceder a recetas de cocina comunes por categoría, consulte la sección "Alimentos" para obtener más detalles.
Recents (Reciente)	Le permite guardar hasta 7 de los menús más frecuentes y acceder rápidamente.	<p>Para guardar los menús:</p> <ol style="list-style-type: none"> 1. Después de completar un ciclo de cocción, p. ej., cocinar tocino. 2. Presione el botón Recents (Reciente). 3. Presione el botón Select/Menu (Seleccionar/Menú) para guardar. <p>Para acceder a los menús favoritos:</p> <ol style="list-style-type: none"> 1. Presione el botón Recents (Reciente). 2. Presione el botón de flechas para alternar entre su menú favorito. 3. Presione el botón Select/Menu (Seleccionar/Menú) para seleccionar. 4. Presione el botón START/+30 sec (INICIO/+30 seg) para cocinar.
Defrost (Descongelar)	Descongelar	<ol style="list-style-type: none"> 1. Presione el botón Defrost (Descongelar). 2. Presione los botones de flecha para seleccionar alimentos. 3. Presione el botón Select/Menu (Seleccionar/Menú) para confirmar. 4. Siga las instrucciones de cocción que aparecen en la pantalla, luego presione el botón Select/Menu (Seleccionar/Menú) para confirmar. 5. Presione el botón de flechas para ajustar la cantidad/peso/cantidad, o presione los botones numéricos para ingresar una cantidad/peso/cantidad válidos. 6. Cierre la puerta. 7. Presione el botón START/+30 sec (INICIO/+30 seg) para cocinar.

BOTONES	FUNCIÓN	INSTRUCCIONES
Melt (Derretir)	Derretir	<ol style="list-style-type: none"> 1. Presione el botón Melt (Derretir). 2. Presione los botones de flecha para seleccionar alimentos. 3. Presione el botón Select/Menu (Seleccionar/Menú) para confirmar. 4. Siga las instrucciones de cocción que aparecen en la pantalla, luego presione el botón Select/Menu (Seleccionar/Menú) para confirmar. 5. Presione el botón de flechas para ajustar la cantidad/peso/cantidad, o presione los botones numéricos para ingresar una cantidad/peso/cantidad válidos. 6. Cierre la puerta. 7. Presione el botón START/+30 sec (INICIO/+30 seg) para cocinar.
Popcorn (Palomitas)	Palomitas (Sensor)	<ol style="list-style-type: none"> 1. Presione el botón Popcorn (Palomitas). 2. "Amount 3.0~3.5oz, Press Start" (Cantidad 3,0~3,5 oz, Presione Inicio) desplazándose en la pantalla. 3. Cierre la puerta. 4. Presione el botón START/+30 sec (INICIO/+30 seg) para cocinar.

Settings (Ajustes)



El botón de selección Settings (Ajustes) le permite acceder a las funciones ocultas del Control Electrónico del Horno. Estas funciones ocultas son las que se muestran a continuación. Puede usar los botones de flecha para alternar entre sus opciones favoritas, usar el botón Back (Atrás) para volver a la pantalla anterior, usar el botón Select/Menu (Seleccionar/Menú) para seleccionar y usar el botón STOP/CANCEL (PARAR/CANCELAR) para salir de los ajustes.

NOTAS	OCULTAS
Remote Start (Inicio remoto)	Seleccione Remote Start (Inicio remoto) para habilitar la capacidad de utilizar la aplicación.
Cleaning and Maintenance (Limpieza y mantenimiento)	<ul style="list-style-type: none">■ Filter reminder (Recordatorio del filtro): Mientras la pantalla muestre el recordatorio del filtro, sustituya un nuevo filtro de carbón vegetal y retire la alerta del filtro para recuperar otros 6 meses de duración. Para más información, consulte la sección “Restablecimiento de la alerta del filtro de carbón”.■ Steam Clean (Limpieza con vapor): El ciclo Steam Clean (Limpieza con vapor) de limpieza automático le ayudará a limpiar la cavidad del horno microondas y eliminar los olores desagradables. Para más información, consulte la sección “Limpieza con vapor”.
Preferencias	<ul style="list-style-type: none">■ Display settings (Configuración de pantalla):<ul style="list-style-type: none">Display clock On/Off (Mostrar reloj Activado/Desactivado): Si activa Clock (Reloj), tanto la fecha como la hora aparecerán en la pantalla, si desactiva Clock (Reloj), tanto la fecha como la hora quedarán ocultas.Display brightness (Brillo de la pantalla): Ajuste el brillo de la pantalla, el brillo se ajusta a 20%, 40%, 60%, 80% y 100%.■ Language and Regional (Idioma y regional):<ul style="list-style-type: none">Language (Idioma): Disponible en inglés o español (modelo de EE. UU.), inglés o francés (modelo de Canadá).Temperature unit (Unidad de temperatura): Disponible en °F o °C.Weight unit (Unidad de peso): Disponible en onzas o libras imperiales, gramos o kilogramos métricos.Time format (Formato de hora): Formato de 12 horas o 24 horas.■ Light settings (Ajustes de luz) (en algunos modelos): Ajuste del color de la luz de la campana para que coincida con el estilo de iluminación de su hogar.<ul style="list-style-type: none">Daylight (Luz de día)Cool white (Blanco frío)Warm white (Blanco cálido)■ Reset recents menu (Restablecer menú de recientes): Esto le ayudará a restablecer el menú de recientes. Después de presionar el botón Select (Seleccionar), perderá todas las opciones del menú de recientes y no podrá deshacerlo.■ Restore factory defaults (Restablecer preajustes de fábrica): Devuelve el producto a los ajustes originales de fábrica.■ Sound volume (Volumen de sonido): Establece las preferencias del volumen de los sonidos.<ul style="list-style-type: none">All sounds (Todos los sonidos): On / Off (Encendido/Apagado)Timers and alerts (Temporizadores y alertas): Max/High/Mid/Low/Off (Máximo/Alto/Medio/Bajo/Apagado).Buttons and effects (Botones y efectos): Max/High/Mid/Low/Off (Máximo/Alto/Medio/Bajo/Apagado).■ Time and date (Hora y fecha): El horno microondas utilizará automáticamente el Wi-Fi o configurará manualmente la fecha y hora global.<ul style="list-style-type: none">Set time (Configurar hora): Configure la hora en formato de 12 horas con AM/PM (configuración predeterminada). Si desea configurar la hora en formato de 24 horas, primero cambie el formato de hora.Set date (Configurar fecha): Establece la fecha en MM/DD/AA.Time format (Formato de hora): Formato de 12 horas o 24 horas.
Connectivity (Conectividad)	<p>Cuando Wi-Fi no está conectado, la pantalla mostrará:</p> <ul style="list-style-type: none">■ Connect to network (Conectar a red): Descargue o abra la aplicación en su dispositivo inteligente para ponerse en marcha. Asegúrese de que Bluetooth y la Wi-Fi están encendidos.■ SAID code and MAC Address (Código SAID y dirección MAC): Se muestra el código SAID y la dirección MAC del módulo Wi-Fi. <p>Cuando Wi-Fi está conectado, la pantalla mostrará:</p> <ul style="list-style-type: none">■ Network information (Información de la red): Detalles para la información de la red.■ Forget network (Olvidar red): Olvidar la red.

- Info
- **Modo de Demo (Demostración):** Activar/desactivar el modo de demostración. El código de demostración es 1234.
 - **My appliance (Mi electrodoméstico):** Muestra información sobre el electrodoméstico, información de contacto del servicio de atención al cliente.
 - **Service and Support (Servicio y soporte):** Información de contacto del servicio de atención al cliente, y Diagnostics (Diagnóstico) es solo para técnicos de servicio.
 - **Software Terms and Conditions (Términos y condiciones de uso del software):** Los términos y condiciones del software.
 - **Wi-Fi Terms and Conditions (Términos y condiciones de Wi-Fi):** Mostrar los términos y condiciones del Wi-Fi.

Standby Mode (Modo en espera)

Cuando no haya funciones en uso, el horno microondas pasará al modo en espera y atenuará levemente el brillo de la pantalla después de unos 10 minutos. Presione cualquier botón o abra la puerta, la pantalla volverá a la luminosidad normal.

Charcoal Filter Alert Reset (Restablecimiento de la alerta del filtro de carbón)

El filtro de carbón está detrás del filtro de grasa. No puede limpiarse y debe reemplazarse cada 6 meses, mientras la pantalla muestra la alerta de filtro "Change the Charcoal Filter and reset reminder in Settings" (Cambiar el filtro de carbón y restablecer recordatorio en configuración).

Para quitar la alerta del filtro y restablecer su duración:

Después de sustituir el filtro de carbón vegetal (consulte las instrucciones de la Guía de inicio rápido para saber cómo sustituir el filtro de carbón vegetal), para eliminar la alerta de filtro en la pantalla, recupere otra duración de 6 meses.

1. Presione el botón Settings (Ajustes), utilice el botón de flecha para seleccionar el submenú Cleaning and Maintenance (Limpieza y mantenimiento), presione el botón Select/Menu (Seleccionar/Menú) para seleccionar.
2. Use los botones de flecha para seleccionar el submenú Reset filter (Restablecer filtro), presione el botón Select/Menu (Seleccionar/Menú) para restablecer.

El filtro de carbón recupera ahora otros 6 meses de duración.

NOTA: Para la ventilación de techo y la ventilación de pared, los filtros de carbón no son necesarios, pero la alerta del filtro seguirá apareciendo cada 6 meses, puede seguir los pasos anteriores para eliminar la alerta.

Steam Clean (Limpieza con vapor)

El ciclo Steam Clean (Limpieza con vapor) de limpieza automática le ayudará a limpiar la cavidad del horno microondas y eliminar los olores desagradables.

Antes de iniciar el ciclo:

1. Retire todos los accesorios de la cavidad.
2. Ponga 250 ml de agua en un recipiente (consulte nuestras recomendaciones en la sección "Consejos y sugerencias" a continuación).
3. Coloque el recipiente directamente en el centro de la cavidad.
4. Cierre la puerta.

Para iniciar el ciclo:

1. Presione el botón Settings (Ajustes), presione el botón de flecha y desplácese hasta el submenú Cleaning and Maintenance (Limpieza y mantenimiento), busque la función Steam Clean (Limpieza con vapor).
2. Presione el botón START/Add +30 (INICIO/Añadir +30) para iniciar la función.

Cuando el ciclo termine:

1. Presione el botón STOP/CANCEL (PARAR/CANCELAR).
2. Retire el recipiente.

3. Utilice un paño suave o una toalla de papel con un detergente suave para limpiar las superficies interiores.

Consejos y sugerencias:

Para un mejor resultado de limpieza, se recomienda utilizar un recipiente con un diámetro de 17-20 cm y una altura inferior a 6,5 cm.

Se recomienda utilizar un recipiente de material plástico ligero apto para microondas.

Como el recipiente estará caliente después de que se complete el ciclo de limpieza, se recomienda usar un guante resistente al calor al sacar el recipiente del microondas.

Para un mejor efecto de limpieza y eliminación de olores desagradables, agregue un poco de jugo de limón o vinagre al agua.

Reloj en pantalla

Puede activar o desactivar el reloj en pantalla. La configuración se encuentra en el submenú Settings-Preferences-Display Settings-Display (Configuración-Preferencias-Configuración de pantalla-Reloj) en pantalla.

1. Presione el botón Settings (Ajustes), presione los botones de flecha para seleccionar Preferences (Preferencias), presione el botón Select/Menu (Seleccionar/Menú) para confirmar la configuración.
2. Presione el botón Select/Menu (Seleccionar/Menú) para ingresar.
3. Presione los botones de flechas para encender o apagar.
4. Presione el botón Select/Menu (Seleccionar/Menú) para confirmar la configuración.

Brillo de la pantalla

Puede configurar el brillo de la pantalla de la unidad. La configuración se encuentra en el submenú Settings-Preferences-Display Settings-Display brightness (Configuración-Preferencias-Configuración de pantalla-Brillo de pantalla) en pantalla.

1. Presione el botón Settings (Ajustes), presione los botones de flecha para seleccionar Preferences (Preferencias), presione el botón Select/Menu (Seleccionar/Menú) para confirmar la configuración.
2. Presione el botón Select/Menu (Seleccionar/Menú) para ingresar.
3. Presione los botones de flecha. El brillo de la pantalla es del 100 % (predeterminado). Presione el botón Select/Menu (Seleccionar/Menú) para ingresar.
4. Presione los botones de flecha para cambiar el nivel de brillo al 100%, 80%, 60%, 40% o 20%.
5. Presione el botón Select/Menu (Seleccionar/Menú) para confirmar la configuración.

Language (Idioma)

Está disponible el inglés, español o francés. La configuración del idioma se encuentra en el submenú Settings (Ajustes)-Preferences (Preferencias)-Language and regional (Idioma y regional).

1. Presione el botón Settings (Ajustes), presione los botones de flecha para seleccionar Preferences (Preferencias), presione el botón Select/Menu (Seleccionar/Menú) para confirmar la configuración.
2. Presione los botones de flecha hasta el submenú Language and regional (Idioma y regional), presione el botón Select/Menu (Seleccionar/Menú) para confirmar el ajuste.
3. Presione el botón Select/Menu (Seleccionar/Menú) para ajustar el idioma. Presione el botón de flechas para seleccionar entre inglés, español o francés.
4. Presione el botón Select/Menu (Seleccionar/Menú) para confirmar la configuración.

Temperature Unit (Unidades de temperatura)

Fahrenheit y Celsius pueden conservarse para esta unidad. El ajuste de la unidad de temperatura se encuentra en el submenú Settings (Ajustes)-Preferences (Preferencias)-Language and regional (Idioma y regional).

1. Presione el botón Settings (Ajustes), utilice los botones de flecha hasta Preferences (Preferencias), presione el botón Select/Menu (Seleccionar/Menú) para confirmar el ajuste.
2. Presione el botón de flechas hasta el submenú Language and regional (Idioma y regional), presione el botón Select/Menu (Seleccionar/Menú) para confirmar el ajuste.
3. Presione el botón de flechas hasta el submenú de la unidad de temperatura, presione el botón Select/Menu (Seleccionar/Menú) para confirmar el ajuste.
4. Presione el botón de flechas para seleccionar °F o °C.
5. Presione el botón Select/Menu (Seleccionar/Menú) para confirmar la configuración.

Weight Unit (Unidad de peso)

Hay dos sistemas, imperial y métrico, para su opción, onza y libra está en el submenú Imperial (Imperial), gramo y kilogramo está en el submenú Metric (Métrico). El ajuste de la unidad de peso se encuentra en el submenú Settings (Ajustes)-Preferences (Preferencias)-Language and regional (Idioma y regional).

1. Presione el botón Settings (Ajustes), utilice los botones de flecha hasta Preferences (Preferencias), presione el botón Select/Menu (Seleccionar/Menú) para confirmar el ajuste.
2. Presione los botones de flechas hasta el submenú Language and regional (Idioma y regional), presione el botón Select/Menu (Seleccionar/Menú) para confirmar el ajuste.
3. Presione los botones de flecha hasta el submenú de la unidad de peso, presione el botón Select/Menu (Seleccionar/Menú) para confirmar el ajuste.
4. Presione los botones de flecha para seleccionar Oz, Lbs (Imperial) o Gramos, Kgs (Métrico).
5. Presione los botones de flecha para seleccionar su unidad de peso preferida.
6. Presione el botón Select/Menu (Seleccionar/Menú) para confirmar la configuración.

Time Format (Formato de hora)

Puede elegir entre un formato de 12 horas o de 24 horas. El ajuste del formato de hora se encuentra en el submenú Settings (Ajustes)-Preferences (Preferencias)-Language and regional (Idioma y regional).

1. Presione el botón Settings (Ajustes), presione los botones de flecha hasta Preferences (Preferencias), presione el botón Select/Menu (Seleccionar/Menú) para confirmar el ajuste.
2. Presione los botones de flechas hasta el submenú Language and regional (Idioma y regional), presione el botón Select/Menu (Seleccionar/Menú) para confirmar el ajuste.
3. Presione los botones de flecha hasta el submenú Time Format (Formato de hora), presione el botón Select/Menu (Seleccionar/Menú) para confirmar el ajuste.
4. Presione los botones de flecha para seleccionar 12 horas o 24 horas.
5. Presione el botón Select/Menu (Seleccionar/Menú) para confirmar la configuración.

Light Settings (Ajustes de luz) (solo para algunos modelos)

El usuario puede cambiar el color de la luz de la campana: luz de día, luz fría o cálida. Los ajustes se encuentran en el submenú Settings-Preferences-Light (Ajustes-Preferencias-Luz).

1. Presione el botón Settings (Ajustes), presione los botones de flecha hasta Preferences (Preferencias), presione el botón Select/Menu (Seleccionar/Menú) para confirmar el ajuste.
2. Presione los botones de flecha hasta llegar al submenú de configuración de luz, presione el botón Select/Menu (Seleccionar/Menú) para confirmar su configuración.
3. Presione el botón Select/Menu (Seleccionar/Menú) para confirmar la configuración.

Restablecer menú de Recientes

Para restablecer el menú de recientes. Después de presionar el botón Select (Seleccionar), perderá todas las opciones del menú de recientes y no podrá deshacerlo. La configuración de reinicio se encuentra en el submenú Settings-Preferences-Reset Recents Menu (Configuración-Preferencias-Restablecer recientes).

1. Presione el botón Settings (Ajustes), presione los botones de flecha hasta Preferences (Preferencias), presione el botón Select/Menu (Seleccionar/Menú) para confirmar el ajuste.
2. Presione los botones de flecha para restablecer el submenú Menú Recientes, presione el botón Select/Menu (Seleccionar/Menú) para confirmar el ajuste.
3. Presione el botón Select/Menu (Seleccionar/Menú) para confirmar la configuración.

Restore Factory Defaults (Restablecer preajustes de fábrica)

Los usuarios puede volver a ajustar el horno microondas al estado predeterminado.

1. Presione el botón Settings (Ajustes), utilice los botones de flecha hasta Preferences (Preferencias), presione el botón Select/Menu (Seleccionar/Menú) para confirmar el ajuste.
2. Presione los botones de flecha hasta el submenú Restore factory defaults (Restablecer preajustes de fábrica), presione el botón Select/Menu (Seleccionar/Menú) para confirmar el ajuste.
3. Presione el botón Select/Menu (Seleccionar/Menú) para restablecer los ajustes.

NOTA: El sistema se reinicia y vuelve al modo de reposo. Se restablecerán todas las funciones, incluidos todos los ajustes y cualquier valor almacenado en la memoria.

Sounds Volume (Volumen de sonido)

Programación de la activación/desactivación de todos los sonidos y cambio de temporizadores y alertas, botones y volumen de los efectos.

Todos los sonidos: Encender o apagar

Temporizadores y alertas: Máximo, Alto, Medio, Bajo, Apagado

Botones y efectos: Máximo, Alto, Medio, Bajo, Apagado

Instrucciones:

1. Presione el botón Settings (Ajustes), utilice los botones de flecha hasta Preferencias (Preferencias), presione el botón Select/Menu (Seleccionar/Menú) para confirmar el ajuste.
2. Presione los botones de flecha hasta el submenú Sounds volume (Volumen de sonido), presione el botón Select/Menu (Seleccionar/Menú) para confirmar el ajuste.
3. Presione los botones de flecha para cambiar al elemento que desee ajustar.
4. Presione el botón Select/Menu (Seleccionar/Menú) para confirmar la configuración.

Time and Date (Hora y fecha)

El horno microondas ajustará la hora y la fecha automáticamente mediante Wi-Fi, o puede ajustar la hora y la fecha manualmente siguiendo estas instrucciones.

Fijar la fecha: Formato MM/DD/AA, por ejemplo, fijar la fecha en 01/01/24.

1. Presione el botón Settings (Ajustes), utilice los botones de flecha hasta Preferencias (Preferencias), presione el botón Select/Menu (Seleccionar/Menú) para confirmar el ajuste.
2. Presione los botones de flecha hasta el submenú Time and Date (Fecha y hora), presione el botón Select/Menu (Seleccionar/Menú) para confirmar el ajuste.
3. Presione los botones de flecha hasta Set date (Fijar fecha), presione el botón Select/Menu (Seleccionar/Menú) para confirmar el ajuste.
4. Presione el número 01 para fijar el mes.
5. Presione el número 01 para fijar el día.
6. Presione el número 24 para fijar el año.
7. Presione el botón Select/Menu (Seleccionar/Menú) para confirmar la configuración.
8. Presione el botón BACK (ATRÁS) para volver a la página de inicio.

Fijar la hora (el formato de 12 horas es el ajuste predeterminado):

Ajuste la hora siguiendo las instrucciones siguientes, por ejemplo, fijando la hora a las 3:30 AM:

1. Presione el botón Settings (Ajustes), utilice los botones de flecha hasta Preferencias (Preferencias), presione el botón Select/Menu (Seleccionar/Menú) para confirmar el ajuste.
2. Presione los botones de flecha hasta el submenú Time and Date (Fecha y hora), presione el botón Select/Menu (Seleccionar/Menú) para confirmar el ajuste.
3. Presione el botón Select/Menu (Seleccionar/Menú) cuando vea el ajuste de la hora.
4. Presione el número 330, para ajustar la hora a las 3:30.
5. Presione los botones de flecha para cambiar a AM. La pantalla mostraba las 3:30 AM.
6. Presione el botón Select/Menu (Seleccionar/Menú) para confirmar la configuración.
7. Presione el botón BACK (ATRÁS) para volver a la página de inicio.

NOTA: Si le gusta el formato de 24 horas, cambie el formato de hora en el submenú Time Format (Formato de hora).

Para un formato de 24 horas, si el reloj se queda en blanco en la pantalla, ajuste la fecha con las siguientes instrucciones, el problema se solucionará.

Time Format (Formato de hora): 12 horas con formato AM/PM, o 24 horas.

Connectivity (Conectividad)

Con su dispositivo móvil, obtenga la aplicación JennAir, las instrucciones de configuración de la conectividad, las condiciones de uso y la política de privacidad, escaneando el QR.

IMPORTANTE: El usuario es responsable de instalar debidamente el electrodoméstico antes del uso. Asegúrese de leer y seguir las instrucciones de instalación proporcionadas con su electrodoméstico.

La conectividad requiere Wi-Fi y crear una cuenta. Las características y las funciones de la aplicación podrían cambiar. Es posible que se apliquen tarifas de datos. Si tiene algún problema o pregunta, póngase en contacto con el servicio de atención al cliente.

Necesita-
rá:



- Un router inalámbrico doméstico que admita Wi-Fi, 2,4 GHz con seguridad WPA2. Si no está seguro de la capacidad de su router, consulte las instrucciones del fabricante del router.
- El router debe estar encendido y tener una conexión activa a Internet.
- Es posible que necesite el código SAID y la dirección MAC de su electrodoméstico. Puede encontrar el código SAID y la dirección MAC en el botón Settings (Ajustes) con las instrucciones que aparecen a continuación, o puede encontrarlo en su aparato en la esquina superior izquierda de la puerta, véase la ilustración 1.
- Dispositivo móvil con capacidad de conexión Bluetooth con Bluetooth activado.
- Última versión (recomendada) de la aplicación.

Encontrar el código SAID y la dirección MAC en Settings (Ajustes)→Connectivity (Conectividad)→SAID code (Código SAID) y MAC address (Dirección MAC).

Ilustración 1

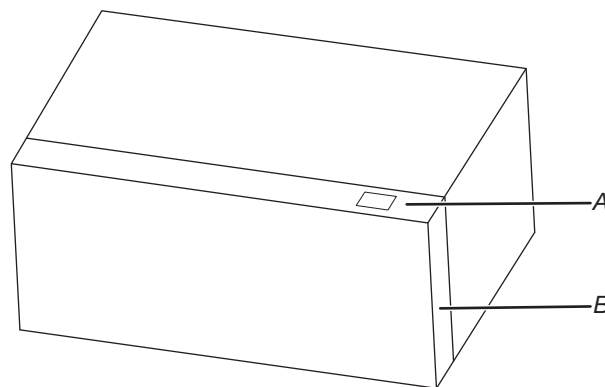

- A. Etiqueta de código SAID y dirección MAC
- B. Puerta

Una vez instalada, inicie la aplicación. Se le guiará a través de los pasos para configurar una cuenta de usuario y conectar su aparato. Si tiene algún problema o pregunta, comuníquese con nosotros

Guía general para cocinar con microondas

⚠ ADVERTENCIA

Peligro de intoxicación alimentaria

No deje sus alimentos en el horno por más de una hora antes o después de su cocción.

No seguir esta instrucción puede ocasionar intoxicación alimentaria o enfermedad.

1. Siga las instrucciones de funcionamiento para cocinar los distintos tipos de alimentos.
2. Para un mejor rendimiento de la cocción, se recomienda remover/voltar y dejar reposar los alimentos 1 minuto después de cocinarlos y recalentarlos.
3. Para un mejor rendimiento de la cocción, intente utilizar primero el botón de preajustes.
4. Para la función automática, las funciones Auto nunca permiten ningún cambio:
 - Si la unidad está detectando cuando se abrió la puerta, el ciclo se cancelará y volverá al modo de reposo.
 - Si la unidad no está en estado de detección, puede arrancar y continuar con el tiempo restante después de que se cierre la puerta y presione START/+30 sec (INICIO/+30 seg).
 - Después de presionar stop(pause) (detener[pausa]), la pantalla le solicitará que cierre la puerta y presione start (inicio) O presione el botón START/+30 sec (INICIO/+30 seg) (si la puerta está cerrada).

Porcentaje/nombre	Número	Uso
100%	100	Calentar rápidamente alimentos precocinados y alimentos con alto contenido en agua, como sopas con ingredientes crudos, calentar bebidas y cocinar la mayoría de las verduras.
90%	90	Cocinar trozos pequeños de carne tierna, carne molida, trozos de ave y filetes de pescado. Calentar sopas cremosas.
80%	80	Calentar arroz, pasta o guisados. Cocinar y calentar alimentos que requieren una potencia de cocción menor a la alta, por ejemplo, un pescado entero o un rollo de carne.
70%	70	Recalentar comida precocinada, platos individuales o varios platos.
60%	60	Cocinar alimentos delicados como platos con queso y huevos, budines y natillas.
50%	50	Cocinar guisados que no pueden revolverse, como la lasaña.
40%	40	Cocinar jamón, aves enteras y cazuelas.
30%	30	Fundir chocolate y queso.
20%	20	Derretir mantequilla, calentar pan, bollos y pasteles.
10%	10	Quitar el frío a la fruta. Ablandar la mantequilla, el queso y el helado. Descongelar pan, pescado, carnes, aves y alimentos precocidos.

Consejos y sugerencias:

Para un mejor rendimiento de la cocción, se recomienda remover/voltar y dejar reposar los alimentos 1 minuto después de cocinarlos y recalentarlos.

Cocción manual en microondas

Siga los pasos para cocinar con el modo manual del microondas, el ejemplo de abajo es 4 minutos 30 segundos de tiempo de cocción y un nivel de potencia del 80%, y apague la bandeja giratoria.

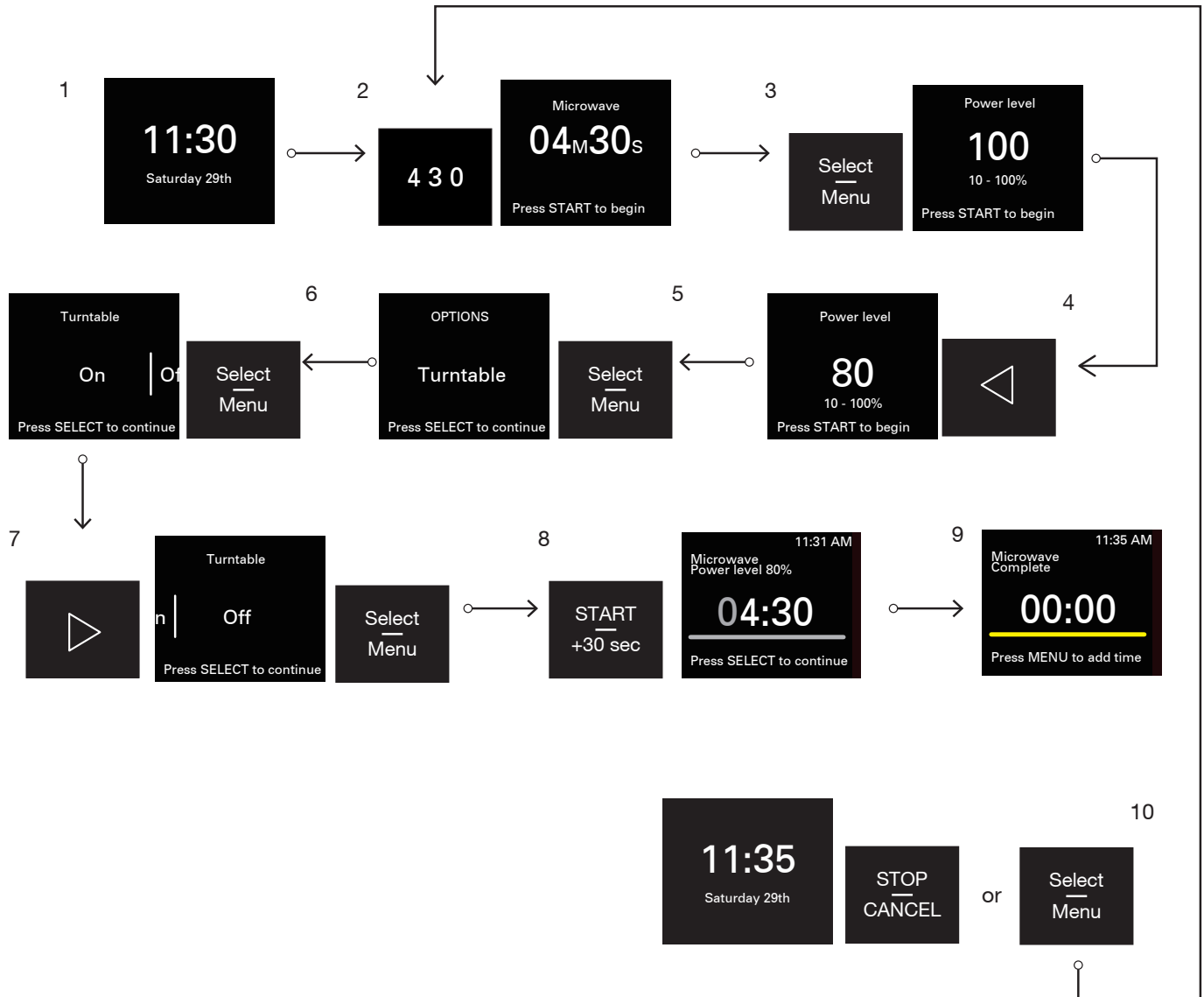

1. Pantalla del reloj.
2. Presione los botones numéricos para introducir el tiempo de cocción, como por ejemplo programar 4 minutos 30 segundos: presione “4” “3” “0”. El nivel de potencia predeterminado es 100 %.
3. Presione el botón Select/Menu (Seleccionar/Menú) para cambiar el nivel de potencia al 80%.
4. Presione dos veces el botón de flecha izquierda para cambiar al nivel de potencia 80.
5. Presione el botón Select/Menu (Seleccionar/Menú) para encender y apagar la bandeja giratoria.
6. Presione el botón Select/Menu (Seleccionar/Menú) para continuar.
7. Presione el botón de flecha izquierda para seleccionar Off (Apagado) y presione el botón Select/Menu (Seleccionar/Menú) para confirmar.
8. Presione el botón START (INICIO) para empezar a cocinar.
9. Cocción finalizada.
10. Presione el botón Select/Menu (Seleccionar/Menú) para añadir tiempo si lo desea y repita los pasos desde el paso 2, o presione el botón STOP/CANCEL (PARADA/CANCELAR) para volver al estado de reposo.

NOTA: La bandeja giratoria puede apagarse únicamente durante los ciclos de cocción manuales. Los pasos anteriores 5–7 pueden omitirse si no son necesarios.

Cocción asistida por microondas

Siga los pasos para cocinar con el modo microondas asistido, a continuación se muestra un ejemplo para cocinar 2 lonchas de tocino.

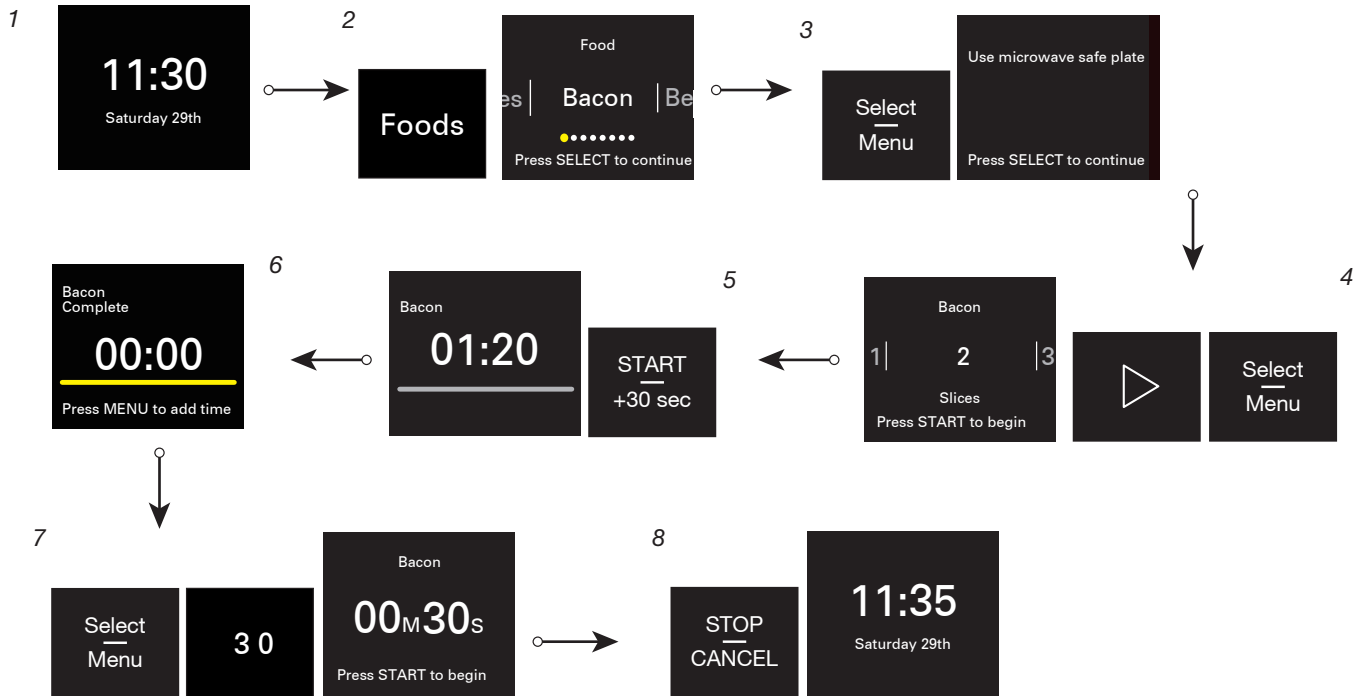

1. Pantalla del reloj.
2. Presione el botón Foods (Alimentos), Bacon (Tocino) es el predeterminado.
3. Presione el botón Select/Menu (Seleccionar/Menú) para configurar las porciones. En la pantalla se muestran algunos consejos de cocción, compruébelos y sígalos.
4. Presione Select/Menu (Seleccionar/Menú) y el botón de flecha derecha para elegir 2 rebanadas de tocino.
5. Presione el botón START/+30 sec (INICIO/+30 seg) para empezar a cocinar. Se iniciará la cuenta atrás del tiempo de cocción.
6. Cocción finalizada.
7. Presione el botón Select/Menu (Seleccionar/Menú) para añadir tiempo si lo desea, este paso puede saltarse, si está satisfecho con el punto de cocción.
8. Presione el botón STOP/CANCEL (PARADA/CANCELAR) para volver al estado de reposo.

Defrost (Descongelar)

Esta función le permite descongelar rápidamente los alimentos de forma manual o automática. Utilice esta función para descongelar alimentos de forma manual o automática (consulte la siguiente tabla).

Receta	Peso	Accesorios
Carne	0,2-6,6 lb/0,1 lb (91-2994 g/45 g)	Recipiente apto para microondas (no suministrado)
Aves	0,2-6,6 lb/0,1 lb (91-2994 g/45 g)	
Pescado	0,2-4,4 lb/0,1 lb (91-1996 g/45 g)	
Descongelado manual	Introduzca el tiempo	

Consejos:

- Para obtener resultados óptimos, los alimentos deben estar a 0 °F (-18 °C) o más fríos al descongelarlos.
- Quite el envoltorio de los alimentos y retire las tapas (de los jugos de fruta) antes de descongelar.
- Los paquetes poco profundos se descongelarán con más rapidez que los bloques profundos.
- Separe los trozos de alimentos lo antes posible, durante o al final del ciclo, para lograr un descongelado más uniforme.
- Los alimentos que quedan fuera del congelador más de 20 minutos o los alimentos listos para consumir congelados no se deben descongelar con la función Defrost (Descongelar) sino manualmente.
- Use pedazos pequeños de papel de aluminio para proteger partes de los alimentos como las alas y las puntas de las patas del pollo y las colas de los pescados. Consulte primero la sección "Papel de aluminio y metal".
- Se han programado previamente tiempos y potencias de cocción para descongelar varios tipos de alimentos.

Melt (Derretir)

La función Melt (Derretir) le permite realizar el derretido manual o automático de mantequilla, queso, chocolate.

Receta	Peso	Accesorios	Consejos de cocina
Mantequilla	0,5-2,0 barras/0,5 barras	Recipiente apto para microondas (no suministrado)	Retire el envoltorio y coloque en un recipiente apto para microondas.
Chocolate	4-12 oz/4 oz (113-340g/113 g)		Coloque en un recipiente apto para microondas.
Queso	8 oz (227 g), 16 oz (454 g)		Retire el envoltorio y coloque en un recipiente apto para microondas.
Derretido manual	Introduzca el tiempo		/

Popcorn (Palomitas) (Sensor)

Detecta de 3,0 a 3,5 oz (85 a 99 g)

- No use bolsas de papel común ni utensilios de vidrio.
 - Cuando use un recipiente especial para preparar palomitas de maíz en microondas, siga las instrucciones del fabricante.
 - Escuche hasta que se reduzca la velocidad del proceso de estallado a uno cada 1 o 2 segundos; después, detenga el ciclo. No trate de hacer estallar de nuevo los granos que no estallaron.
 - Para obtener resultados óptimos, use bolsas de maíz para estallar frescas.
 - Los resultados de la cocción pueden variar según la marca y el contenido de grasa. Siga las instrucciones que proporciona el fabricante de palomitas de maíz para microondas.
1. Toque el botón Popcorn (Palomitas).
 2. Toque Select/Menu (Seleccionar/Menú) para seleccionar el peso.
 3. Presione START/+30 sec (INICIO/+30 seg).

Modes (Modos)

Modes (Modos)	Receta	Peso	Consejos de cocina	
Cocción	Tocino	1-6 rebanadas/ 1 rebanada	Cubra un plato de papel con 2 toallas de papel. Coloque una rebanada de tocino en el centro del plato de papel. Cubra con otra toalla de papel. Coloque el tocino en el centro del horno.	
	Verduras enlatadas	1-4 tazas/1 taza	Inicie desde una temperatura ambiente. Coloque en un recipiente apto para microondas. Cubra el plato y deje ventilación de aire. Revuelva y deje reposar 3 min después de la cocción.	
	Verduras frescas	1-4 tazas/1 taza	Inicie desde una temperatura ambiente. Coloque en un recipiente apto para microondas. Añada 2 cucharadas de agua a 1-2 tazas, añada 4 cucharadas de agua a 3-4 tazas. Cubra el plato y deje ventilación de aire. Revuelva y deje reposar 3 min después de la cocción.	
	Verduras congeladas	1-4 tazas/1 taza	Inicio desde una temperatura congelada. Colocar en un recipiente apto para microondas. Añadir 2 cucharadas de agua a 1-2 tazas, añadir 4 cucharadas de agua a 3-4 tazas. Cubra el plato y deje ventilación de aire. Revuelva y deje reposar 3 min después de la cocción.	
	Papa	Pequeña	1-4 piezas/1 pieza	Meta de 1 a 4 piezas, 3-5 oz (85-140 g) cada una. Pinche cada papa varias veces con un tenedor. Coloque sobre una toalla de papel, sobre el centro de la bandeja giratoria. Deje reposar durante 5 minutos después de la cocción.
		Grande	1-4 piezas/1 pieza	Meta de 1 a 4 piezas, 8-10 oz (227-283 g) cada una. Pinche cada papa varias veces con un tenedor. Coloque sobre una toalla de papel, sobre el centro de la bandeja giratoria. Deje reposar durante 5 minutos después de la cocción.
	Huevos revueltos	1-4 rebanadas/ 1 rebanada	Cubra la taza medidora con una cubierta plástica. Coloque en un recipiente apto para microondas. Cubra el plato y deje ventilación de aire. Revuelva y deje reposar 3 min después de la cocción.	
Cocción manual	Introduzca el tiempo	/		
Reheat (Recalentar)	Bebida	1, 2 tazas	No cubra.	
	Guisos	1, 2, 3, 4 tazas	Coloque en un recipiente apto para microondas. Cubra con un envoltorio de plástico y perfore un orificio de ventilación. Revuelva y deje reposar 2 o 3 minutos después de recalentar.	
	Plato principal	1 plato (283-425 g)	Coloque el alimento en un plato. Cubra con un envoltorio de plástico y perfore un orificio de ventilación. Deje reposar por 2 a 3 minutos después de recalentar.	
	Sopa	1, 2, 3, 4 tazas	Coloque en un recipiente apto para microondas. Cubra con un envoltorio de plástico y perfore un orificio de ventilación. Revuelva y deje reposar 2 o 3 minutos después de recalentar.	
	Recalentado manual	Introduzca el tiempo	/	
Soften (Ablandar)	Mantequilla	0,5-2,0 barras/ 0,5 barra	Retire el envoltorio y coloque en un recipiente apto para microondas.	
	Helado	16, 32, 48, 64 oz/16 oz (454-1,8 kg/454 g)	Coloque el recipiente con helado en la bandeja giratoria.	
	Queso crema	8 oz (227 g)	Retire el envoltorio y coloque en un recipiente apto para microondas.	
	Ablandado manual	Introduzca el tiempo	/	
Keep warm (Mantener caliente)	Mantener caliente	15-60 min (predeterminado: 30 min)	Consulte la sección "Mantener caliente" para más detalles.	

Keep Warm (Mantener caliente)

ADVERTENCIA

Peligro de intoxicación alimentaria

No deje sus alimentos en el horno por más de una hora antes o después de su cocción.

No seguir esta instrucción puede ocasionar intoxicación alimentaria o enfermedad.

Esta función le permite mantener sus platos calientes automáticamente.

1. Use un recipiente apto para hornos microondas.
2. Presione el botón Modos (Modos) y presione el botón de flecha repetidamente, hasta llegar al submenú Keep Warm (Mantener caliente).
3. Presione el botón numérico para ajustar la hora. El tiempo predeterminado es de 30 minutos.
4. Presione el botón START/+30 sec (INICIO/+30 seg) para arrancar.

Foods (Alimentos)

Receta	Peso	Consejos de cocina	
Tocino	1-6 rebanadas/1 rebanada	Consulte la sección Modos para más detalles	
Bebida	1, 2 tazas	Consulte la sección Modos para más detalles	
Mantequilla (derretir/ablandar)	0,5-2,0 barras/0,5 barra	Consulte las secciones de Modos y Derretir para más detalles	
Guisos	1, 2, 3, 4 tazas	Consulte la sección Modos para más detalles	
Queso	8 oz (227 g), 16 oz (454 g)	Consulte la sección Derretir para más detalles	
Chocolate	4-12 oz/4 oz (113-340g/113 g)	Consulte la sección Derretir para más detalles	
Queso crema	8 oz (227 g)	Consulte la sección Modos para más detalles	
Plato principal	1 plato (283-425 g)	Consulte la sección Modos para más detalles	
Pescado	0,2-4,4 lbs/0,1 lb	Consulte la sección Descongelar para más detalles	
Helado	16, 32, 48, 64 oz/16 oz (454 g-1,8 kg/454 g)	Consulte la sección Modos para más detalles	
Carne	0,2-6,6 lb/0,1 lb (91-2994 g/45 g)	Consulte la sección Descongelar para más detalles	
Papa	Pequeña	1-4 piezas/1 pieza	Consulte la sección Modos para más detalles
	Grande	1-4 piezas/1 pieza	Consulte la sección Modos para más detalles
Aves	0,2-6,6 lb/0,1 lb (91-2994 g/45 g)	Consulte la sección Descongelar para más detalles	
Huevos revueltos	1-4 rebanadas/1 rebanada	Consulte la sección Modos para más detalles	
Sopa	1, 2, 3, 4 tazas	Consulte la sección Modos para más detalles	
Verduras enlatadas	1-4 tazas/ 1 taza	Consulte la sección Modos para más detalles	
Verduras frescas	1-4 tazas/ 1 taza	Consulte la sección Modos para más detalles	
Verduras congeladas	1-4 tazas/ 1 taza	Consulte la sección Modos para más detalles	

Recents (Reciente)

La función Recents (Reciente) guarda automáticamente los 7 ciclos utilizados con más frecuencia.

Para acceder rápidamente a sus ciclos favoritos:

1. Presione el botón Recents (Reciente).
2. Presione el botón de flecha para cambiar a su ciclo favorito (palomitas de maíz o derretir mantequilla, por ejemplo).
3. Presione el botón Select/Menu (Seleccionar/Menú) para seleccionar.
4. Presione el botón START/+30 sec (INICIO/+30 seg) para cocinar.

NOTA: Puede borrar todos los ciclos en el menú Recents (Reciente), consulte "Restablecimiento del menú de recientes" para más detalles.